



**Tragbare Maschinen zum Schneiden,
Schweissen und Autogenausrüstung**

 **KOIKE**

Your cutting needs – achieved.



KOIKE – the spirit of cutting

Gegründet 1918 in Tokyo, Japan. Seither spielen wir eine große Rolle in der Entwicklung und Herstellung hochwertiger Schneidmaschinen verschiedener Art, Autogenausrüstung, Schweißzubehör und Positionierer. Koike kann auf mehr als 100 Jahre Erfahrung in der Industrie zurückgreifen. Wir beliefern viele führende industrielle Kunden der Stahlindustrie, Werften, Hersteller von schwerem Gerät, Stahl-Konstruktionen, Kraftwerke, Bohrseln und die allgemeine Metallindustrie. Koike ist Weltmarktführer der weitreichendsten Schneidproduktlinie für Autogen-, Plasma und Laserschneidmaschinen. Koike kombiniert japanische Technologie und tiefgreifendes Wissen mit der Erfahrung der lokalen Märkte und den Bedürfnissen der Kunden, um genau die richtige Maschine für die Schneidanforderung zur Verfügung zu stellen.

Inhaltsverzeichnis

Schneiden und Schweißen	Seite 4 - 9	IK-12 NEXT
Schneiden	Seite 10 - 11	Handy Auto Series
	Seite 12 - 13	IK-12 Beetle
	Seite 14 - 15	IK-93T HAWK
	Seite 16 - 19	IK-72T
	Seite 20 - 21	Picle-1
	Seite 22 - 23	Auto Picle-S
	Seite 24 - 25	KHC-600D
	Seite 26 - 27	Mini Mantis II
Schweißen	Seite 28 - 33	Wel-Handy Multi NEXT
	Seite 34 - 37	Wel-Handy Mini Strong
	Seite 38 - 41	IK-72W Series
Kupplungen, Hand- schneidbrenner, Düsen	Seite 42 - 45	Apollo Global Coupling
	Seite 46 - 49	Handschneidbrenner
	Seite 50 - 55	KOIKE Scheiddüsen

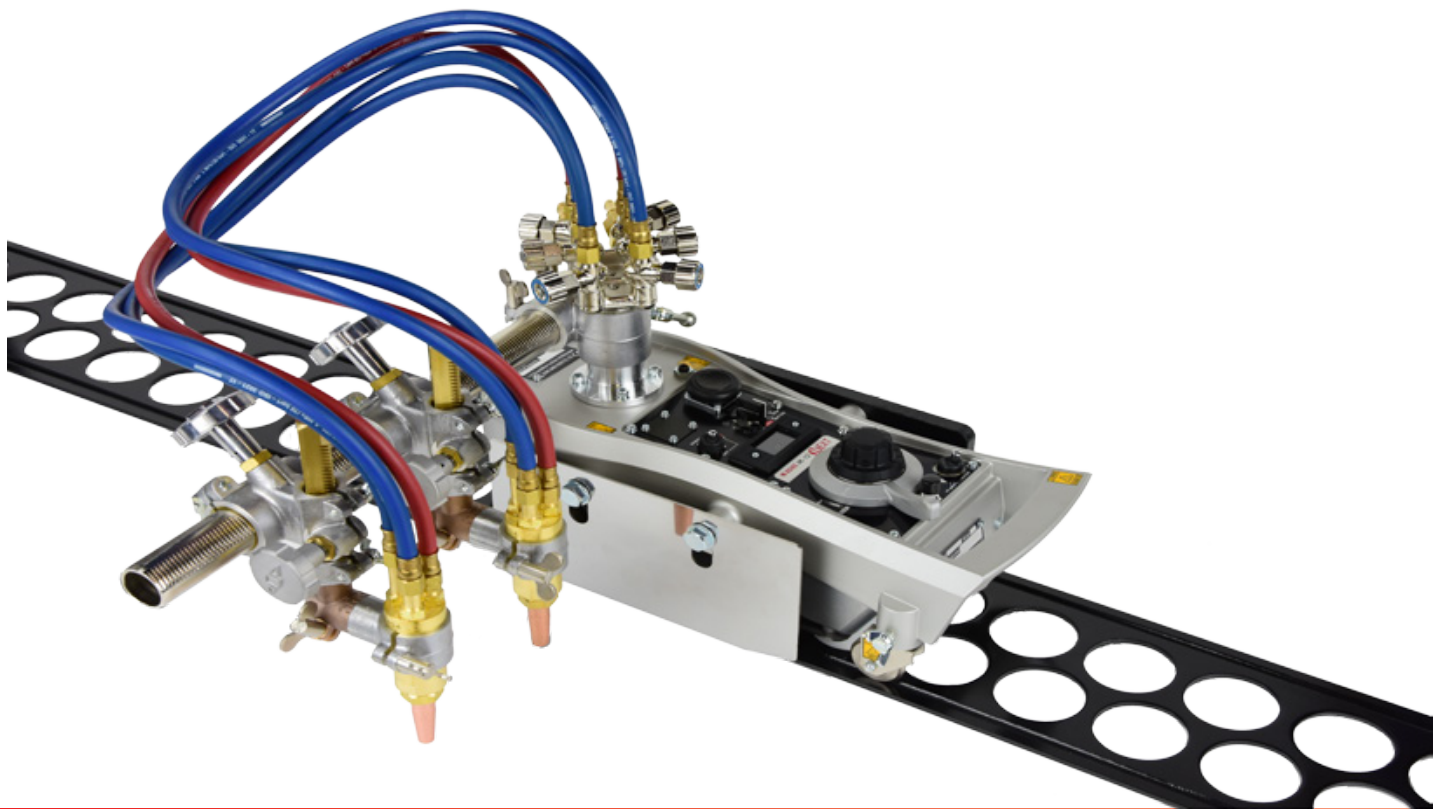

IK-12 NEXT

Der tragbare multifunktionale Führungswagen

Autogen- und Plasmaschneiden, Schweißen

Leistungseigenschaft und Vorteile

■ **Maximale Zuverlässigkeit unter schwierigsten Arbeitsbedingungen**

Keinerlei negativer Einfluss durch intensive Hitzeeinwirkung oder schwankende Netzspannung, der maximal gesicherte Antriebsmechanismus gewährleistet eine gleichförmige Verfahrgeschwindigkeit.

■ **PWM Verfahrensystem**

Gewährleistet stabile und genaue Geschwindigkeitsübergänge, die mit einem Impulsgeber und digitalem Geschwindigkeitsanzeiger erreicht werden, um feine scharfe Schnitte zu liefern.

■ **Auswahl von Zubehör und Optionen**

Durch die Auswahl entsprechender Optionen kann ein System zusammengestellt werden, welches den gewünschten Anforderungen entspricht.

■ **Auswahl an Brennersets und Führungsschienen**

Jedes Brennerset ist speziell designed, um ein maximales Schneidergebnis zu erreichen.

■ **Vielseitigkeit**

Geeignet für Autogen-Schneiden, Plasma-Schneiden oder Schweißen.

Die IK-12 NEXT ist der Nachfolger der IK-12 Max3, welche unter den tragbaren Autogenschneidmaschinen höchste Bewertungen erzielte. Systematisierte Gehäusestruktur für verschiedene Anwendungsbereiche, um verschiedene Arbeiten durchführen zu können.

Entspricht den Anforderungen für Autogenschneiden, Plasmaschneiden und automatischem Schweißen. Jede einzelne Komponente funktioniert als unabhängige Einheit. Durch die Auswahl entsprechender Optionen kann der Kunde sich das System zusammenstellen, welches für seine Anforderung benötigt wird. Genießen Sie die maximale Wirtschaftlichkeit, Vielseitigkeit und Produktivität mit der IK-12 NEXT.



Traktoren

Das Original

Seit 1951, als das erste Modell auf den japanischen Markt gebracht wurde, ist die KOIKE IK-12 Serie Fachleuten zu Diensten, die höchste Qualität beim Schneiden von Stahlplatten verlangen.

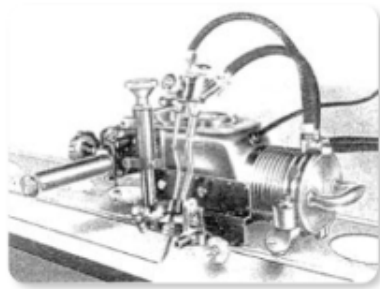

Die erste Generation,
Japan, 1951

Heute, auf dem neuesten Stand der Technik, ist die 7. Generation, der IK-12 NEXT, durch einen Impulsgeber-Motor und -Elektronik mit einem verstärkten, stabileren Geschwindigkeitskontrollsystem ausgestattet. Das System kann leicht mit dem Einstellknopf geregelt werden. Die Werte werden auf dem digitalen Display angezeigt. Die Geschwindigkeitssteuerung kann über eine breite Spanne eingestellt werden (40-2400mm/min). Der "SCHLEICH-MODUS" (Patent-Verfahren) ist eine willkommene Funktion, die der Bediener beim Dickblechschneiden zusätzlich am Start-/Endpunkt benutzen kann. Das fortschrittliche Design, die genaue, konstante Geschwindigkeit und die breite Spanne der Eingangsspannung tragen zu einem sehr zuverlässigen und multifunktionalen Traktor bei.

Übersicht der Einheit

- Sie bietet eine exzellente Bedienbarkeit.
- Große Geschwindigkeitsspanne von 40-2400mm/min. Der Motor, der mit einem Impulsgeber ausgestattet ist und die aktuelle Geschwindigkeit auf einem digitalen Display anzeigt.
- Durch den Gebrauch der Voreinstellfunktion, können drei Geschwindigkeiten gespeichert werden und abgerufen werden.
- Durch pressen des "SCHLEICH" Knopfes schaltet der Traktor sofort in den langsamen Modus und hilft, dass am Anfang kein ungeschnittenes Material übrig bleibt. Beim Schneiden von dickem Material kann bis zum Ende geschnitten werden.
- In dem der Brennersatz gewechselt wird, macht eine eingebaute Funktion Plasmaschneiden und Schweißen möglich.
- Durch die eingebaute Pendelfunktion ist es möglich, Pendelschweißen durchzuführen, indem ein optionaler Bausatz installiert wird, um die WU-R3 Pendeleinheit zu befestigen (Keine zusätzliche Steuereinheit wird benötigt).
- Das für den IK-12 Max3 existierende Zubehör wie Brennersatz, Schienen und anderes Zubehör kann ohne zusätzliche Umrüstung benutzt werden.

Brennersatz

Autogenschneiden-Brennersatz (Führungswagen wird separat verkauft.
Bilder nur für Abbildungszwecke)

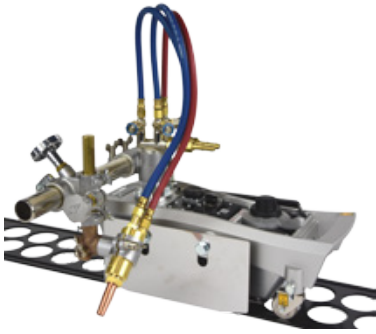

S-100 Brennersatz

- Standard 1 Brennereinheit.

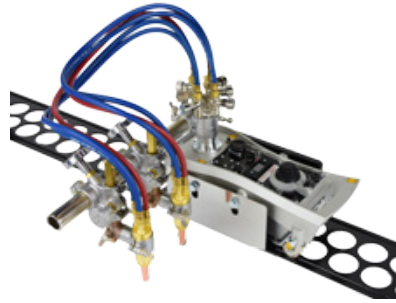

S-200 Brennersatz

- Standard Doppelbrennersatz.



L-100 Brennersatz

- Brenner für hohe Beanspruchung, ausgelegt auf das Schneiden von bis zu 300 mm starken Platten.
- Wasser gekühlt.



SP-100 Brennersatz

- 1 Brennereinheit mit mechanischer, automatischer Höheneinstellung des Brenners.

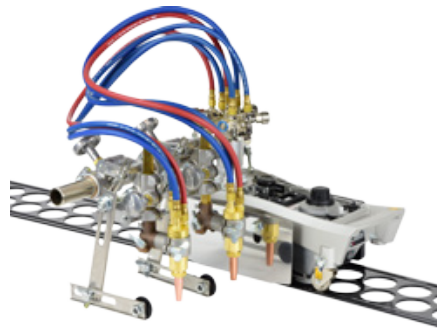

SP-200 Brennersatz

- Doppelbrennersatz mit mechanischer, automatischer Höheneinstellung für jede einzelne Brennereinheit.

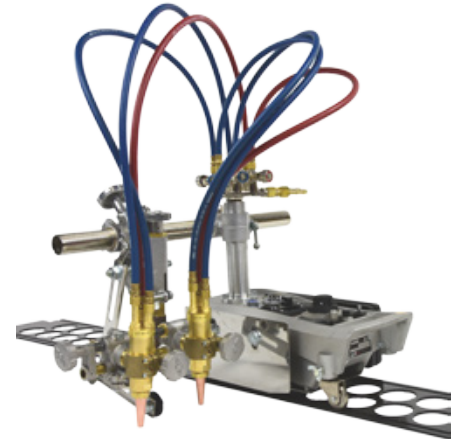

SP-300 Brennersatz

- Doppelbrennersatz mit mechanischer, automatischer Höheneinstellung der Brenner.
- Behält die Winkeleinstellung von 2 Brennern bei, für akkurate Y und X Fasenschnitte.

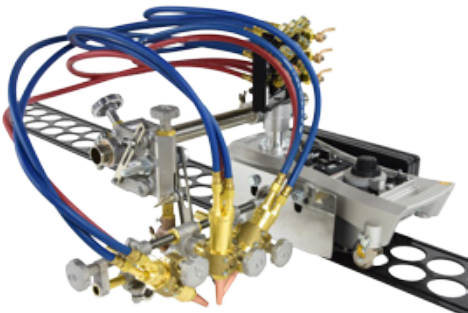

SP-400 Brennersatz

- 3 Brennereinheiten mit mechanischer automatischer Höheneinstellung der Brenner.
- Behält den Winkel von 3 Brennern bei, für akkurate Y, X und K Fasenschnitte.



EPOCH-300/600 Brennersatz

- Ein sicherer, rückschlagfreier Gasmischender Schneidbrenner, ausgelegt auf das Schneiden von 600 mm starken Stahlplatten.
- Wasser gekühlt.

Schneid- und Schweißmaschinen



S-100 Brennersatz

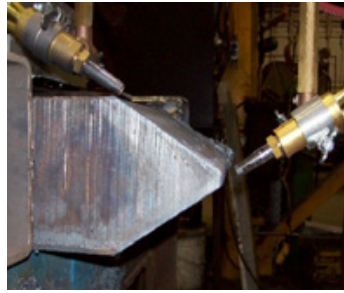

S-200 Brennersatz mit langer Gleitschiene



S-100 mit langer Gleitschiene



S-100 mit langer Gleitschiene und Winkeldüsenhalter



EPOCH Brennersatz mit Führungsschiene für hohe Beanspruchung

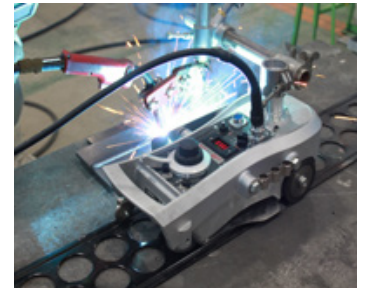

IK-12 NEXT für gerades Schweißen



IK-12 NEXT für gerades Schweißen



S-100 mit langer Gleitschiene



S-100 Brennersatz mit langer Gleitschiene und optionaler Führungsrolle

Brennersatz		S-100	SP-100	S-200	SP-200	SP-300	SP-400	L-100	EPOCH-300	EPOCH-600
Artikelnummer		90036	90038	90037	90039	90040	90041	90042	90043	90046
Max. Schneidstärke (1 Brenner)		150 mm	150 mm	150 mm	150 mm	100 mm	100 mm	300 mm	300 mm	600 mm
Brenneranzahl		1	1	2	2	2	3	1	1	1
Gasmischung	Düse	•	•	•	•	•	•	•	-	-
	ext. Verteiler	-	-	-	-	-	-	-	•	•
Mechanische Höhenkontrolle		-	•	-	•	•	•	-	-	-
Standard Rohrstange Länge (mm)		350	350	500	500	500	500	500	500	500
Vertikaler Brennerhub (mm)		80	120	80	120	120	120	-	-	-
Schnitttyp		•	•	•	•	•	•	•	•	•
		•	•	•	•	•	•	•	•	•
		-	-	•	•	-	-	-	-	-
		-	-	•	•	-	-	-	-	-
		-	-	•	•	•	•	-	-	-
		-	-	•	•	•	•	-	-	-
		-	-	-	-	-	•	-	-	-
Optionales Brennerzubehör										
lange Rohrstange		•	•	•	•	•	•	•	•	•
lange Gleitschiene		•	•	•	•	-	-	-	-	-
Schnappventil		•	•	•	•	-	-	-	-	-
Voreinstellbares Sperrventil		•	•	•	•	-	-	-	-	-

• : möglich

Plasma Schneiden, Schweißbrennersatz und Zubehör

Teile Nummern

IK-12 NEXT Schneid-Set*	Artikelnr.
IK-12 Next Gehäuse	90140

* Wählen Sie einen Schneidbrennersatz

IK-12 NEXT Set zum Gerade Schweißen*	Artikelnr.
IK-12 Next Gehäuse	90140
Maschinen-Verbindungskabel für IK-12 NEXT	61005388
Halterset zum Schweißen IK-12 NEXT	20511050

* mit einem Schweißsystem zu benutzen

IK-12 NEXT Plasma-Set*	Artikelnr.
IK-12 NEXT Gehäuse	90140

Maschinen-Verbindungskabel für IK-12 NEXT 61005388

Plasma-Halter-Set IK-12 NEXT 20511063

* mit einem Plasma-System zu benutzen

IK-12 NEXT Schweiß-Pendel-Set*	Artikelnr.
IK-12 NEXT Gehäuse	90140
Maschinen-Verbindungskabel für IK-12 NEXT	61005388
Halterset zum Pendeln IK-12 NEXT	20511064

Zubehör

Zubehör	Artikelnr.
IK-12 Standard Führungsschiene 1800 mm	30400
IK-12 Führungsschiene für hohe Beanspruchung 1800 mm	90044
IK-12 MAX3 Führungsschiene zum Kreisschneiden	30410
Kreisschneideinrichtung	30389
Kantenseitenführungsrolle	T60038959
Voreinstellbares Sperrventil:	
1 Brenner	80518
2 Brenner	61003543
Schnappventil B-Typ	80512
Fasenschneidaufsatz für Brenner	ON002
Aufsatz für Doppelbrenner	ON001
Magnet zur Fixierung der Führungsschienen	D6010
MIG Brennerhalterung	61000676

Zubehör	Artikelnr.	
Lange Gleitschiene	145 mm (Standard)	30390
	250 mm	30430
	300 mm	30431
	400 mm	30433
	350 mm	30300
Lange Rohrstange	500 mm	30321
	1000 mm	30425
	1500 mm	30427
	2500 mm	30429
Befestigungsfuß	80 mm (Standard)	30204
	105 mm	30378
Schlauchsatz inkl. Flammrückschlagsperre	600 mm Schläuche	Auf Anfrage
	900 mm Schläuche	Auf Anfrage

Typ und Spezifikation

	IK-12 NEXT
Gewicht (Traktor)	8.5 Kg / 18.74lb
Maschinenhöhe	432 mm / 17 inch
Maschinenbreite	220 mm / 8.66 inch
Max. Nutzlast	50 kg / 110.23 lb
Verfahrgeschwindigkeit	40~2400 mm/min
Kriechgeschwindigkeit	40~300 mm/min
Eingangsspannung	100-240VAC+/-10% / 1.1-0.7A / 50-60Hz
Motor	24 VDC Motor mit Impulsgeber, 23W, 5600rpm
Übertragung	Wählbare Beschleunigungsformel, variable Geschwindigkeit
Geschwindigkeitsmesser	Digitales Display

Lieferumfang

Maschinengehäuse
Düsenhalter
Sechskantschraube (2 Stück)
Bedienerhandbuch

Optionales Zubehör

Standard Führungsschiene 1800 mm



- Endlos verlängerbar.
- Hergestellt aus Spezialstahl zur Gewährleistung einer langen Lebensdauer.

Führungsschiene zum Kreisschneiden



- Schneiddurchmesser \varnothing 40 - 360 mm (Innen);
- \varnothing 770 - 1150 mm (Außen).
- Gegengewicht empfohlen.

Führungsschiene für hohe Beanspruchung 1800 mm



- Verlängerbare, robuste Schiene.
- Empfohlen für das Schneiden von mehr als 150 mm Materialstärke.

Aufsatz für Kreisschnitt



- Schneiddurchmesser \varnothing 400 - 2400 mm.

Lange Gleitschiene

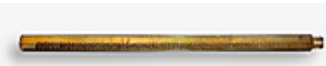

- Erhöht den Hub des Brenners nach unten/oben, wird verwendet, wenn seitlich von der Platte geschnitten wird.
- Lieferbar in verschiedenen Längen.

Kanten-Seitenführungsrolle



- Ermöglicht das Schneiden ohne Führungsschiene durch erfassen der Seitenkante der Platte.
- Nur für gerade Schnitte.

Lange Rohrstange

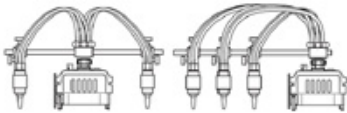

- Die lange Rohrstange ermöglicht unterschiedliche Positionierung der/des Brenner/s.
- Lieferbar in verschiedenen Längen.

Schnappventil B-Typ



- Einfach zu bedienende Gasschaltung EIN/AUS, erhöht die Produktivität durch Eliminierung der erneuten Einstellung der Brennerflamme nach jedem Schnitt.

Voreinstellbares Sperrventil



- Einfach wirkende Gasschaltung EIN/AUS.
- 2 Modelle; Einzelbrenner oder zwei Brenner.

Aufsatz für Doppelbrenner



- Ermöglicht das parallele Schneiden mit 2 Brennern durch Befestigung auf dem vorhandenen Brenner.
- Brennerabstand 30 - 300 mm.

Fasenaufsatz für Brenner



- Akkurates Fasenschneiden mit Winkelanzeige.
- Fasenschnitte ohne kippen des Brenners möglich.

Magnet zur Fixierung der Führungsschiene



- Fixiert die Schiene an Ort und Stelle

MIG Brennerhalterung



- Einfache Schweißbrennerhalterung.
- Klemmdurchmesser \varnothing 16-20 mm.

Befestigungsfuß, lang



- Länge 105 mm



Handy Auto Plus



Handy Auto

HANDY AUTO SERIE

Tragbarer motorisierter Handschneidbrenner

Leistungseigenschaften und Vorteile

- **Motorisierter Handschneidbrenner**
Schnitte von hoher Qualität in jeder Lage, auf horizontalen Platten, Rohren oder auf vertikalen Flächen.
- **Antrieb für alle Lagen**
Ermöglicht Schnitte in allen Lagen und in allen Positionen.
- **Schnellwechsellvorrichtung für das Zubehör**
Einhändiger Wechsel.
- **Geringes Gewicht**
Einfache Bedienung wie bei einem Handschneidbrenner
2.7 kg (Handy Auto), 3.5 kg (Handy Auto Plus).
- **Zündautomatik**
(Handy Auto Plus)
- **Einfache Gas-Abstellvorrichtung**
(Handy Auto Plus)
- **Start-Stop Funktion für die Vorwärmflamme**
(Handy Auto Plus)

Zwei Modelle

Handy Auto

- Die Handhabungsweise des Handschneidbrenners erlaubt Schneidergebnisse wie bei einer Brennschneidmaschine
- Modulares Systemzubehör
- Zubehörwechsel ohne Werkzeug
- Grundausrüstung enthalten*

Handy Auto Plus

- Handy Auto mit zusätzlichen Funktionen
- Zündautomatik
- Einfache Gas-Abstellvorrichtung
- Start-Stop-Funktion für die Vorwärmflamme
- Grundausrüstung enthalten*

* Jeder KIT enthält Zubehör zum Senkrecht-, Fasen-, Löcher- und Formenscheiden.

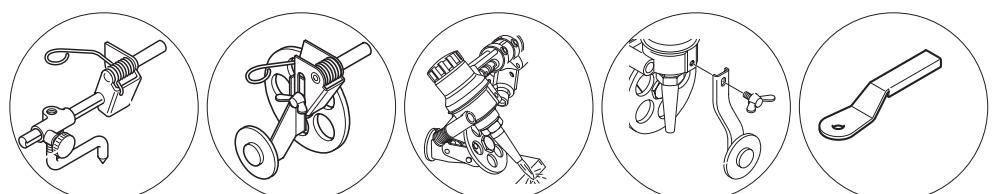

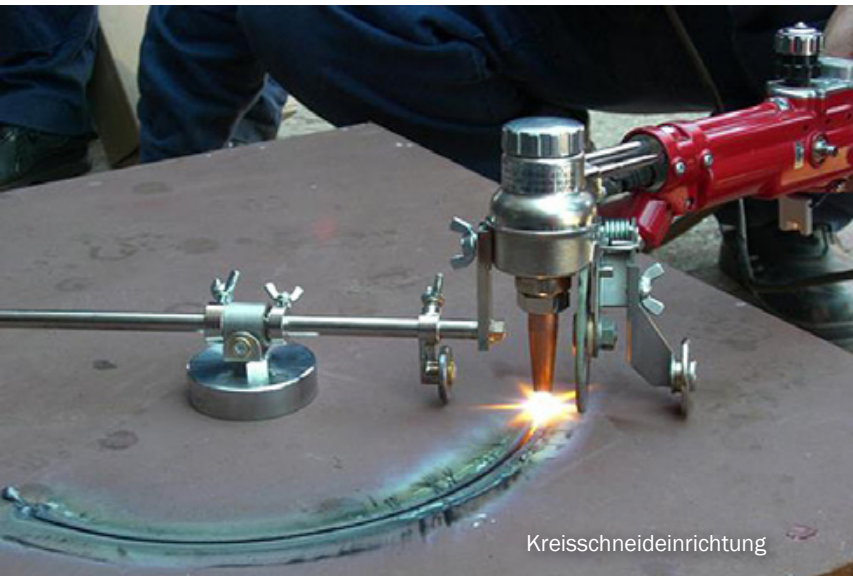

Kreisschneideinrichtung



Führungsschiene

Optionales Zubehör

Zubehör	Artikelnr.	Beschreibung
Kreisschneideinrichtung	30106	Für große Kreise 120-500 mm
Führungsschiene 500 mm	30104	Für Senkrecht- und Fasenschnitte
Akkupack	225.401.101A	Für den mobilen Einsatz
Verlängerungsstange 530 mm (Kreisschneiden)	30132	Für Schneiddurchmesser bis 1000 mm (mit der Kreis- schneideinrichtung zu benutzen)

Technische Spezifikation

	Handy Auto KIT	Handy Auto Plus KIT
Schneidbereich	5 ~ 30 mm	
Schneidgeschwindigkeit	150 ~ 530 mm/min	
Geschwindigkeitssteuerung	Transistorsteuerung	
Antriebssystem	Reibrad	
Stromversorgung	AC 100 - 240V	
Eingangsleistung	DC 12V	
Fasenschnitt	22 ~ 45°	
Kreisschneiden	Ø 30 ~ 120 mm	
Maschinenlänge	500 mm	525 mm
Gewicht	2.7 kg	3.5 kg
Zündautomatik	-	•
Voreinstellventile	-	•
Voreinstellventile	-	•

• : vorhanden

Typen

Model	Artikelnr.
Handy Auto KIT	90005
Handy Auto Plus KIT	90001

Lieferumfang

Handy Auto KIT	Handy Auto Plus KIT
	Maschinengehäuse
	Kreisschneideinrichtung
	Führungsradbaugruppe zum senkrecht Schneiden
	Führungsradbaugruppe zum Fasenschneiden
	Stützradbaugruppe
	Führungshebel
	AC Netzteil mit Anschlusskabel
	Schneiddüsen (102HC Größe #0, 1, 2)
	Standard Werkzeugsatz
	Transportkoffer aus Stahlblech

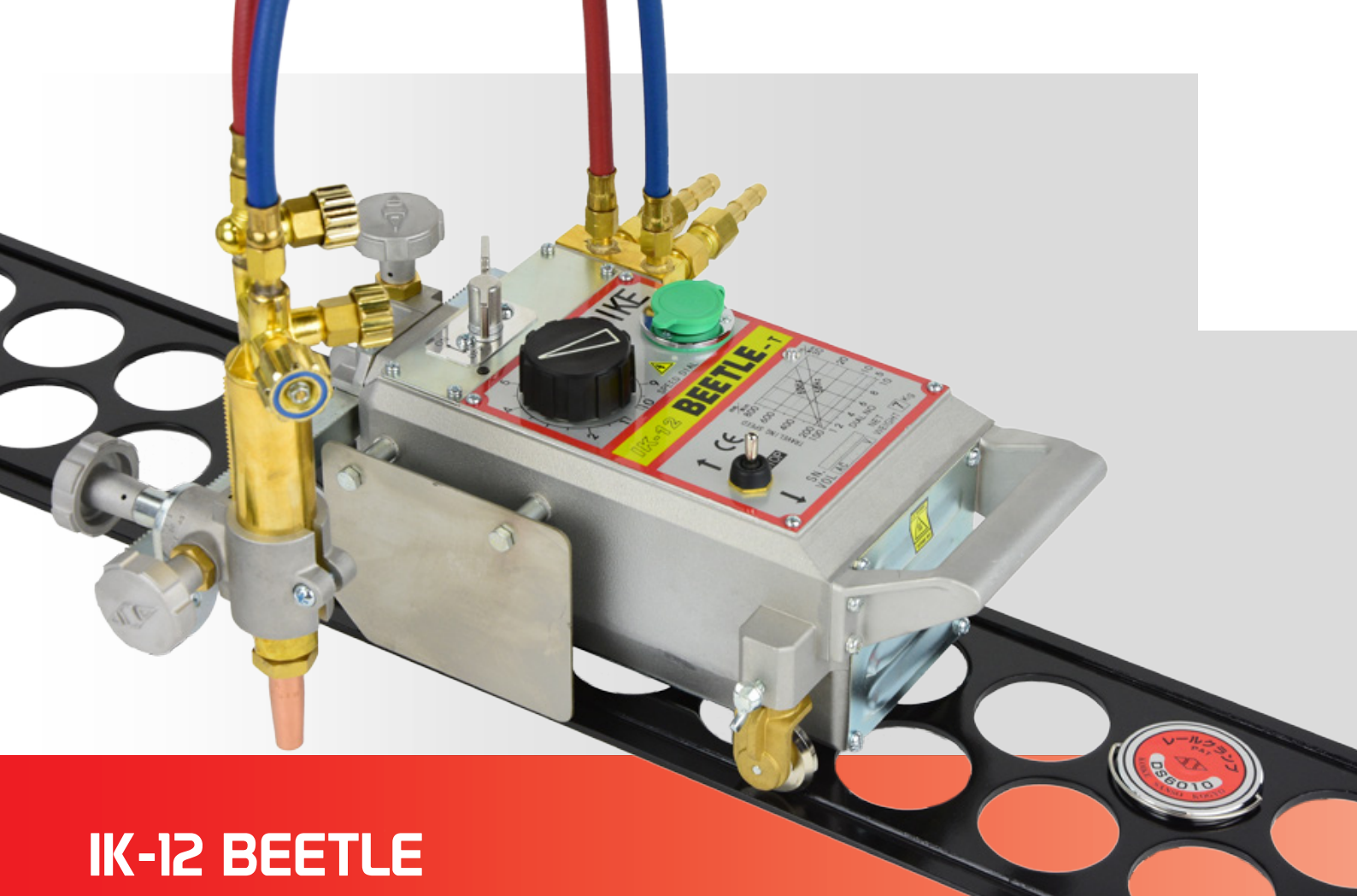

IK-12 BEETLE

Tragbare Autogen-Brennschneidmaschine

Leistungseigenschaften und Vorteile

■ Universal Autogen Brennschneidmaschine

Senkrechte-, kreisförmige- und Fasenschnitte in höchster Qualität. Maschine umfasst 1 Maschinenbrenner und 3 Schneiddüsen.

■ Stufenloses Einzelkonus Antriebssystem

Hält konstant die Maschinenbewegung, selbst bei hohen Temperaturen für Schnitte höchster Qualität.

■ Aluminiumgehäuse mit geringem Gewicht

Mit nur 9.5 kg leicht zu transportieren und zu handhaben, dennoch robust genug um ein echtes Arbeitspferd zu sein.

■ Einfacher Betrieb

Alle Funktionen werden über einen Vorwärts-, Aus- und Rückwärts-schalter, einen Kupplungshebel und Drehschalter für die Geschwindigkeit gesteuert.

■ Führungsschiene 1800 mm (endlos verlängerbar)

Zum Schneiden langer Bauteile.

Schnitte mit hoher Qualität und einfacher Handhabung

Stufenloses Einzelkonusantriebssystem

Das Einzelkonusantriebssystem der IK-12 Beetle garantiert konstantes und stabiles Verfahren der Maschine und ermöglicht scharfkantige und saubere Schnitte. Die Funktionen (vorwärts, rückwärts und stopp) werden mit lediglich einem Bedienelement aktiviert. Die Kupplung gewährleistet eine problemlose Positionierung der Maschine. Fasenschneiden wird auf einfache Weise durch Verstellung der Brennerhalterung bewerkstelligt. Ein Zahnstangen-, Ritzelantrieb gewährleistet eine präzise Positionierung des Maschinenbrenners (Y- und Z-Achse).

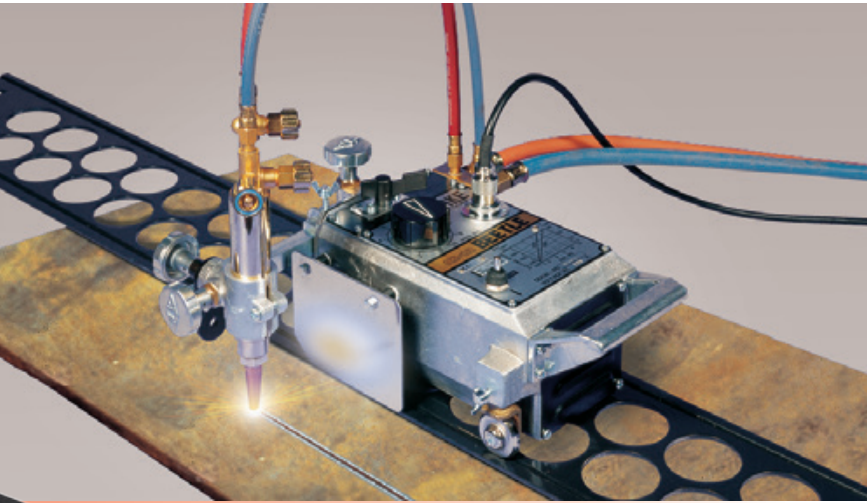

Die IK-12 Beetle ist eine kostengünstige, tragbare Autogen-Brennschneidmaschine. In der ganzen Welt ist sie bekannt als eine der besten portablen Brennschneidmaschinen für die Industrie.

Optionales Zubehör

Zubehör	Artikelnr.	Beschreibung
Führungsschiene 1800 mm	30400	Endlos verlängerbar
Kreisschneideinrichtung (Beetle)	31858	Für Kreise: Ø 50-2400 mm
Netzteil / Transformator AC230V-42V	222.002.207	Für 42V Modelle
Netzteil / Transformator AC230V-110V	90100	Für 110V Modelle

Technische Spezifikation

	IK-12 Beetle
Schneidbereich	5 - 50 mm
Schneidgeschwindigkeit	150 - 800 mm/min
Fasenschnitt	0 - 45°
Antriebssystem stufenlos	Einzelkonusantriebssystem
Motor	Kondensator Induktion
Eingangsleistung	AC 220V / 110V / 42V
Abmessungen	L350 x B175 x H140 mm
Gewicht	9.5 kg

Ausführung

Modell	Artikelnr.
IK-12 Beetle 220V	TBCA31005
IK-12 Beetle 42V	90022

Lieferumfang

Maschinengehäuse mit Brennerset
Schneiddüsen (102HC oder 102HC, Größe # 0, 1, 2)
Netzkabel
Standard Werkzeugsatz
Bedienerhandbuch

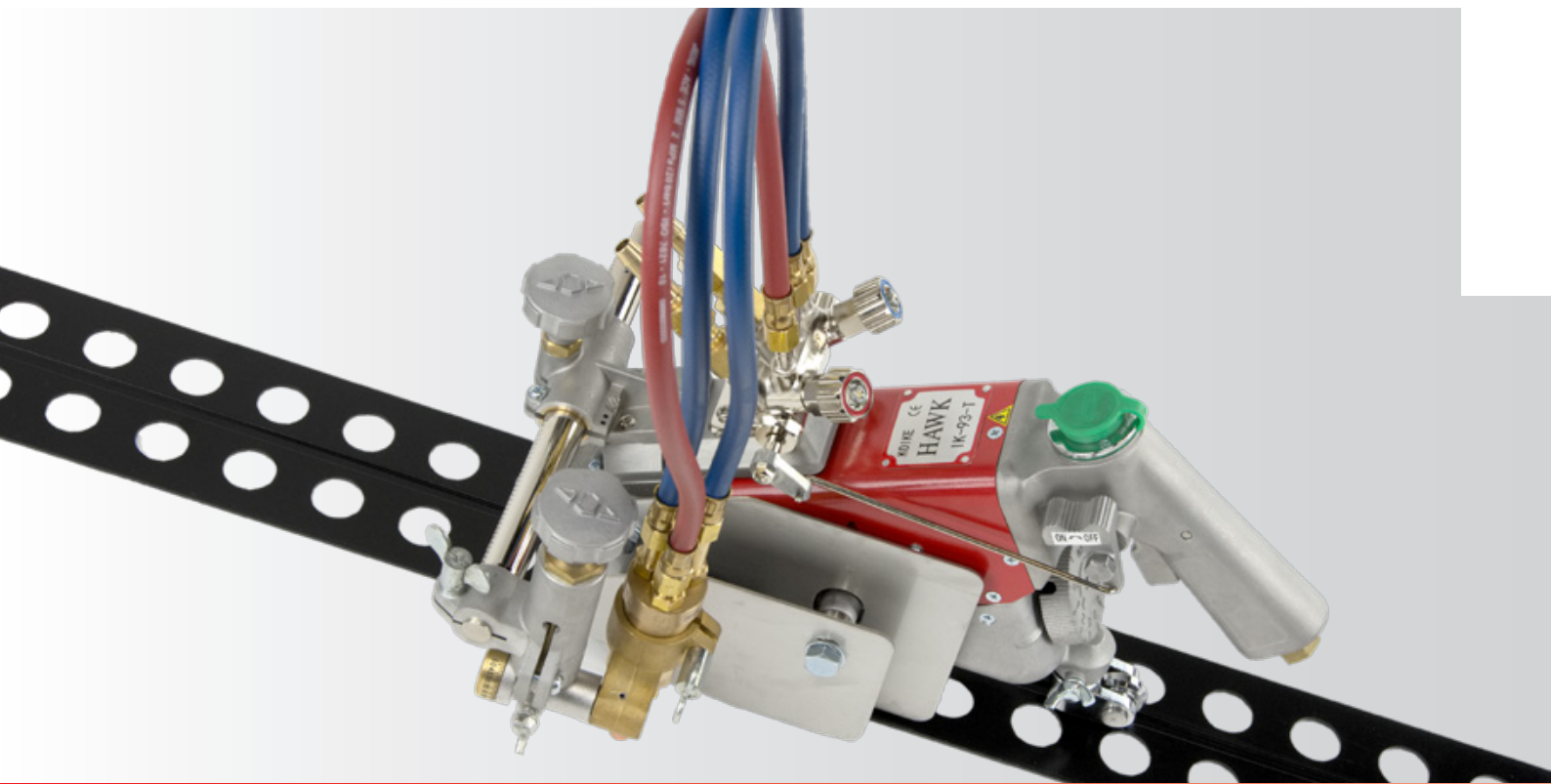

IK-93T HAWK

Mechanisierte, handgeführte Brennschneidmaschine

Leistungseigenschaften und Vorteile

■ Pistolenförmiger Steuergriff

Der ergonomische Steuergriff bietet eine komfortable Handhabung der Maschine.

■ Zentralisierte Bedienungselemente

Alle Funktionen, einschließlich Schneid-Sauerstoffabschaltung, Kupplungsbedienung und Geschwindigkeitsregelung befinden sich im Griff für eine problemlose Einhandbedienung.

■ Universal Autogen-Brennschneidmaschine

Senkrechte, kreisförmige- und Fasenschnitte, können durch Auswahl der entsprechenden Option ausgeführt werden.

■ Kompakt und geringes Gewicht

Die Maschine wiegt lediglich 7.5 kg. Durch das schmale Gehäuse in Verbindung mit dem Handgriff, kann die Maschine leicht von einer Platte zur anderen getragen werden.

■ Fasenskala

Der Brennerwinkel kann mittels gradueller Fasenskala akkurat eingestellt werden.

Multifunktionales Schneiden von hoher Qualität

Maschinenhandgriff mit zentral angeordneten Bedienungselementen

Die IK-93T Hawk ist speziell ausgelegt auf den einfachen Einhandbetrieb. Ihre zentral angeordneten Bedienungselemente (Geschwindigkeitswählscheibe, Richtungsfunktion, Kupplung und Schneidsauerstoff „EIN“) sind komfortabel zu erreichen. Das flexible Steuerrad bietet maximale Beweglichkeit, wodurch ein Richtungswechsel während des Schneidens einfach durchgeführt werden kann. Die schmale und leichtgewichtige Führungsschiene ist leicht zu transportieren und zu positionieren. Die Winkelskala auf dem Brennerhalter gewährleistet akkurate Fasenschnitte. In Kombination mit dem optionalen Zubehör können eine große Bandbreite von Blechen mit der IK-93 T Hawk zugeschnitten werden.



Führungsschiene für gerade Schnitte mit der IK-93 Schiene



Handgeführtes Schneiden

Die IK-93T Hawk ist eine tragbare Brennschneidmaschine, welche in erster Linie für qualitativ hochwertiges senkrecht von Hand geführtes Schneiden entwickelt wurde. Neben der hohen Schnittqualität und dem reibungslosen Betrieb, demonstriert sie ein noch nie dagewesenes Maß an Mobilität.

Optionales Zubehör

Zubehör	Artikelnr.	Beschreibung
Führungsschiene 1800 mm für IK-93	90018	Endlos verlängerbar
Kreisschneideinrichtung für IK-93	33353	Für Kreise: Ø 100 - 1100 mm
Kantenführungsrolle	T60038959	Für Fasenschnitte entlang der Plattenkante
Netzteil / Transformator	222.002.207	Für 42V Modell

Technische Spezifikation

IK-93T Hawk

Schneidbereich	5 - 100 mm
Schneidgeschwindigkeit	100 - 1000 mm/min
Fasenschnitt	0 ~ 45°
Kupplung	Abzugähnliches Bedienelement
Geschwindigkeitsregelung	IC-Steuerung, stufenlos regelbar
Hitzeschutz	Doppelwärmeschutzschild
Eingangsleistung	AC 220V / AC 42V
Abmessungen (exkl. Brennereinheit)	L380 x B130 x H210 mm
Gewicht	7.5 kg

Ausführung

Modelle	Artikelnr.
IK-93T Hawk B - type 42V	TBPJ64009-20
IK-93T Hawk B - type 220V	TBPJ64009-16

Lieferumfang

Maschinengehäuse mit Brennerset
Schneiddüsen (102HC oder 106HC, Größe #0, 1, 2)
Netzkabel
Standard Werkzeugsatz
Bedienerhandbuch

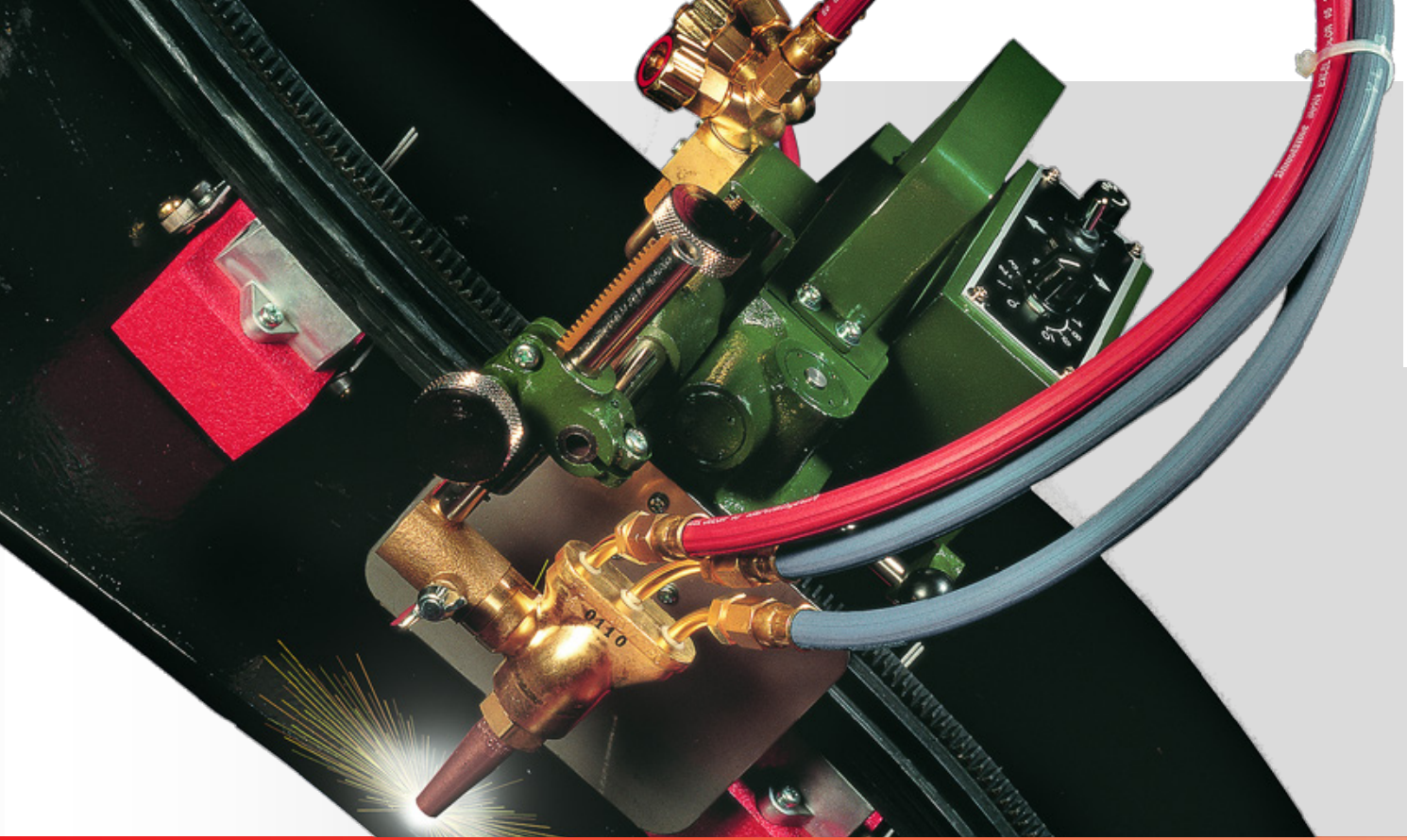

IK-72T

Multiposition-Autogenschneidmaschine

Leistungseigenschaften und Vorteile

- **Multiposition-Autogenschneidmaschine**
Schneidet flache, gebogene oder verdrehte Stahlplatten in allen Positionen / Lagen und Richtungen.
- **Dauermagnet-Führungsschienen**
Fixiert die Führungsschiene auf der Stahlplatte; ermöglicht den vertikalen Einsatz der Schiene.
- **Auswählbare Konfiguration der Führungsschiene**
Es gibt 3 individuelle Führungsschienen; diese können mit einem Verbindungssatz leicht miteinander verbunden werden.
- **Kupplungshebel**
Ermöglicht schnelle Positionierung der Maschine auf der Schiene.
- **Option für lange Verbindungsstange**
Zum Schneiden von längeren Flanschen bis zu 700 mm Durchmesser.
- **Erstaunlich geringes Gewicht**
Nur 4,5 kg und kompakt; dadurch kann die Maschine leicht überall hin getragen werden.

Schnitte von hoher Qualität in allen Positionen/Lagen

Flexibilität und Vielseitigkeit

Die IK-72T ist ideal für Industriebereiche, in denen Schneiden in Extremlagen gefordert wird. Wie es z.B. im Schiffskörperbau, beim Tankbau oder bei Tankreparaturen erforderlich ist. Drei verschiedene Führungsschienen sind lieferbar.

- Die gerade 1D Schiene, hergestellt aus robustem Aluminium. Für gerade Schnitte auf flachen Platten.
- Die 2D Führungsschiene besitzt innen ein flexibles Stahlband was bewirkt, dass sich die Führungsschiene nicht seitlich verschiebt / kippt. Für Anwendungen, bei denen gerade Schnittlinien auf gebogenen Plattenoberflächen erforderlich sind, z. B. Tankbau.
- Die 3D Führungsschiene ist in allen Richtungen flexibel und geeignet für Anwendungen, bei denen eine maximale Flexibilität erforderlich ist.
- Alle Schienen werden mit Magnethaltern geliefert, womit horizontale und vertikale Schnitte möglich sind. Zur Erzielung einer maximalen Magnethaftung und Verringerung der Schienenbewegung ist sicherzustellen, dass vor dem Schneiden die Stahlplatte gereinigt wird.

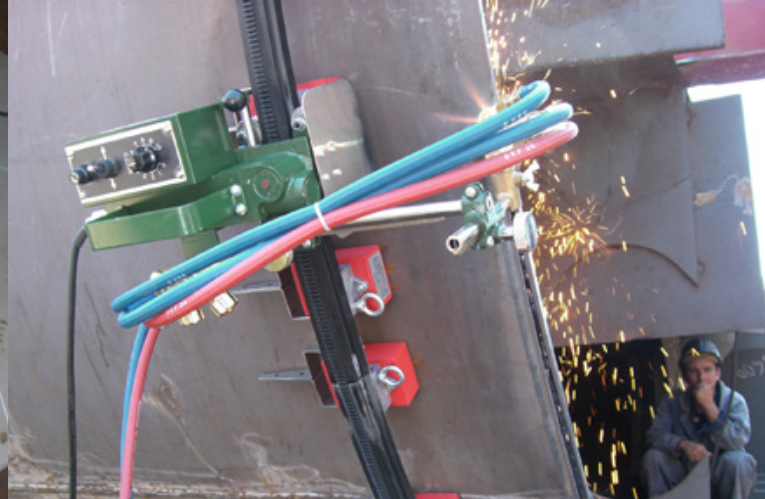

Die IK-72T schneidet unterschiedliche Stahlprofile, einschließlich U-Profil, gebogene Platten und Kastenprofile. Hergestellt aus einer Aluminiumlegierung, hat die IK-72T ein geringes Gewicht und ist einfach zu handhaben. Eine graduell-einstellbare Fasenskala für Fasenschnitte wird mitgeliefert. Durch einfaches Drehen an der Skala lassen sich die Fasenwinkel präzise einstellen.

Beweglichkeit

Die IK-72T ist für maximale Beweglichkeit konstruiert. Das Gehäuse aus Aluminiumlegierung in Verbindung mit einem robusten Getriebesystem macht die Maschine zu einem sehr leichten und dennoch robusten Gerät in einem Arbeitsumfeld mit sehr hoher Beanspruchung.

- Geringes Gewicht: 4,5 kg
- Zahnstangen-Ritzelantrieb
- Einfach wirkendes mechanisches Kupplungssystem, ermöglicht die schnelle Positionierung der Maschine entlang der Schiene.



Zubehör	Artikelnr.
IK-72T 1D-Schiene 1500mm	TBPJ64025
IK-72T 2D-Schiene 1000mm	90154
IK-72T 3D-Schiene 1000mm	TBPJ64026

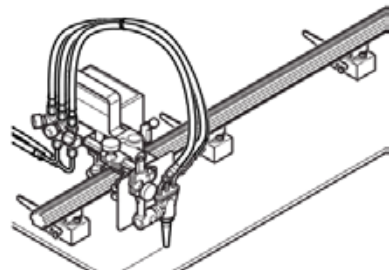

1D Schiene 1500 mm

- Für flache Platten.
- Gerade Aluminiumschiene.
- Ideal für gerade Schnitte
- 4 Dauermagnete.

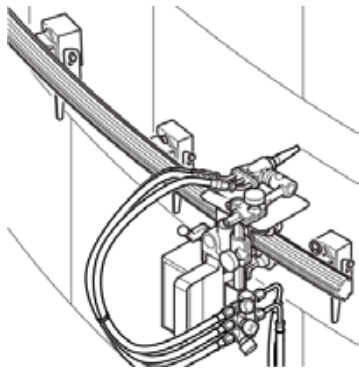
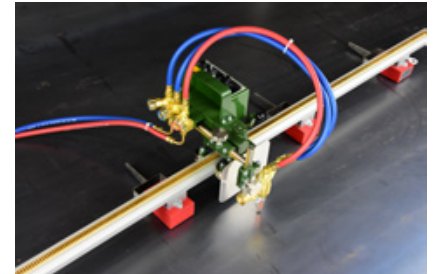

2D Schiene 1000 mm

- Für gebogene Platten.
- Biegsame Gummischiene mit flexibler Stahleinlage.
- Maximaler Biegeradius 2500 mm.
- 5 Dauermagnete.

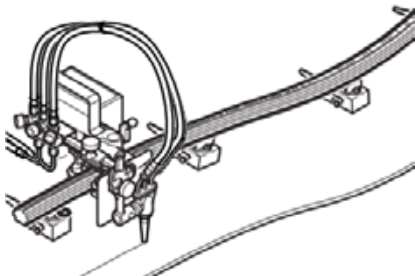

3D Schiene 1000 mm

- Für gebogene und verdrehte Platten.
- Biegsame Gummischiene; in alle Richtungen beweglich.
- Maximaler Biegeradius 2000 mm.
- 5 Dauermagnete.



Optionales Zubehör

Zubehör	Artikelnr.	Beschreibung
Verbindungsteil	33017	Zubehörteil zur Verbindung von 1D-Schienen mit 2D- / 3D- Schienen
Längere Vertikalstange 350L	31697	Verlängert die Brennerposition um 350 mm
Netzteil / Transformator AC230V - 42V	222.002.207	Für 42V Modelle
Netzteil / Transformator AC230V - 110V	90100	Für 110V Modelle



Netzteil / Transformator

Schiennenverbinder

Verschiedene Schienentypen können mit dem Schiennenverbinder verbunden und kombiniert werden





Über Kopfschneiden möglich durch starke Dauermagneten

Spezifikation	IK-72T
Schneidbereich	5 - 50 mm
Schneidgeschwindigkeit	150 - 700 mm
Antriebstyp	
Fasenschnitt	0 - 45°
Antriebsart	Zahnstangen-Ritzelantrieb
Eingangsspannung	AC 110V / AC 42V
Maximaler Biegeradius	2D Schiene: 2500mm 3D Schiene: 2000mm
Abmessungen	L250 x B300 x H190 mm
Gewicht	4.5 kg

Typen	
Modell	Artikelnr.
IK-72T Maschinengehäuse 42V	90152
IK-72T Maschinengehäuse 110V	90151

Lieferumfang
Maschinengehäuse mit Brennersatz
Schneiddüsen (102HC oder 106HC, Größe #0, 1, 2)
Stromanschlusskabel
Standard Werkzeugsatz
Bedienerhandbuch

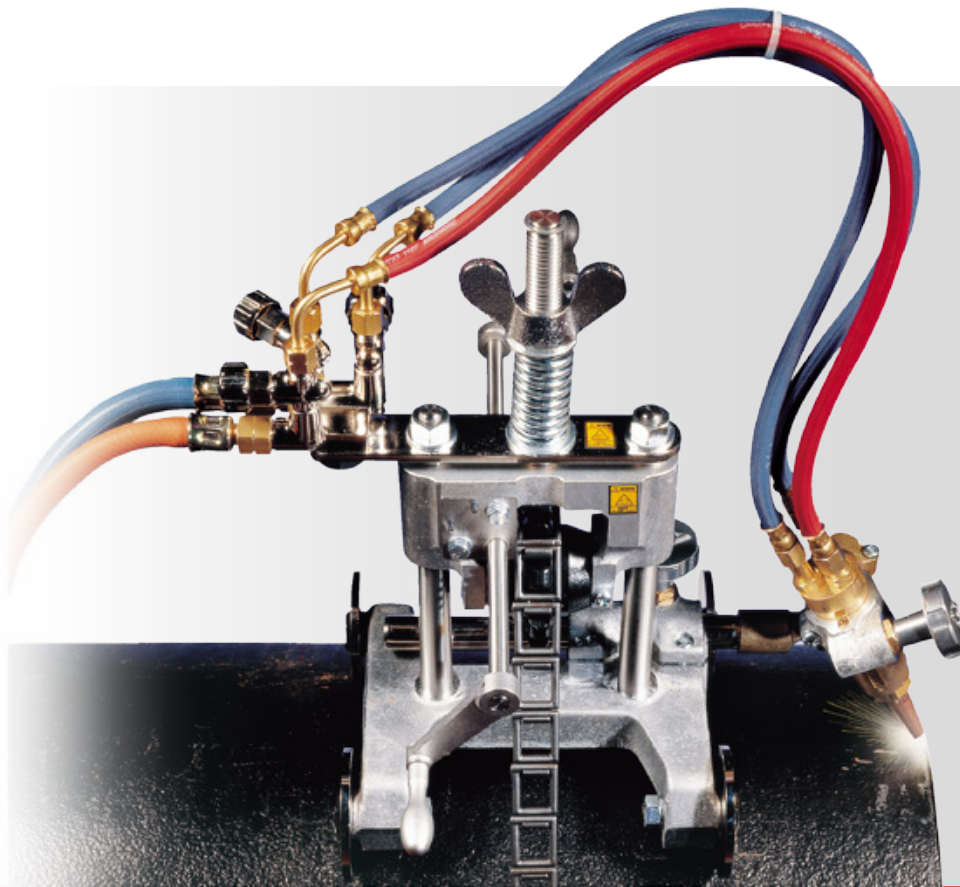

PICLE-1

Manuelle Rohrschneidmaschine

Leistungseigenschaften und Vorteile

■ Manuelle Rohrschneidmaschine

Keine Stromversorgung erforderlich um Rohre zu schneiden;
ideal für den Feldeinsatz.

■ Autogen Rohrschneidmaschine

Fasen- und Geradeschnitte an Stahlrohren.

■ Ineinandergreifendes Kettensystem

Schnelle Anpassung auf jeden Rohrdurchmesser.

■ Extrem gleichmäßiger Vorschub

Schneckengetriebe mit niedrigem Übersetzungsverhältnis.

■ Akkurate Fasenwinkel

Fasenskala für einfache und akkurate Einstellung des Fasenwinkels.

■ Geringes Gewicht

Bei nur 8,5 kg, ist diese Maschine leicht zu tragen, bedienen und pflegen

■ Sehr geringer Wartungsaufwand

Extrem gleichmäßiger Vorschub

Qualitätsrohrschnitt ohne elektrische Stromversorgung

Der extrem gleichmäßige Vorschub der PICLE-1 macht die Maschine handlich und einfach zu bedienen.

Die Antriebskette besteht aus langlebigen ineinandergreifenden Kettengliedern, die auf einfache Weise eingefügt oder entnommen werden, um die Kette auf unterschiedliche Rohrdurchmesser einzustellen.



Einfache Einfügung / Entnahme von Kettengliedern zur Einstellung der Kette auf unterschiedliche Rohrdurchmesser

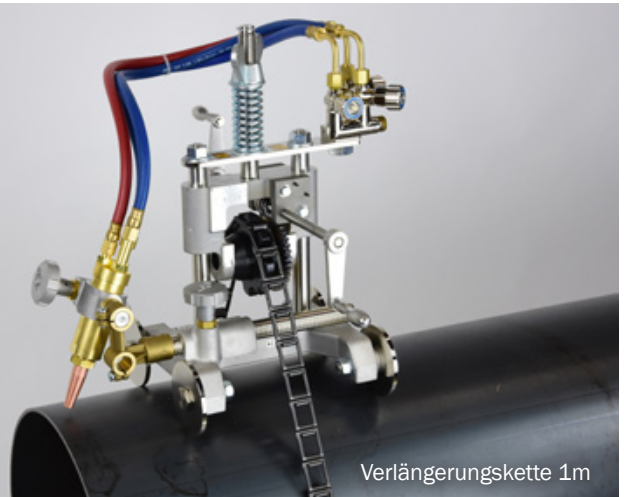

Verlängerungskette 1m

Die Picle-1 ist eine von Hand betriebene Rohrschneidmaschine für das Schneiden und Anfasen von Rohren. Ausgestattet mit einem Ketten-Schneckenradantrieb, erlaubt sie einen absolut reibungsfreien Antrieb.

Optionales Zubehör

Zubehör	Artikelnr.	Beschreibung
Verlängerungskette 1 m	31131	1 m Kettenglieder

Spezifikation

	PICLE-1
Schneidbereich	5 - 50 mm
Schneidgeschwindigkeit	Manuell einstellbar
Schneiddurchmesser	Ø 114 - 600 mm
Brennerhub nach oben / unten	50 mm
Seitliche Auslenkung des Brenners	100 mm
Fasenwinkel	0 - 45°
Antriebssystem	Kettenschneckenradantrieb
Eingangsspannung	-
Abmessungen	L410 x B210 x H410 mm
Gewicht	8,5 kg

Typen

Modell	Artikelnr
PICLE-1	TBGA35002

Lieferumfang

- Maschinengehäuse mit Brennersatz
- Kettenglied (80 St., für 600mm Rohrdurchmesser)
- Schneiddüsen (102HC oder 106HC, Größe #0, 1, 2)
- Standard Werkzeugsatz
- Bedienerhandbuch

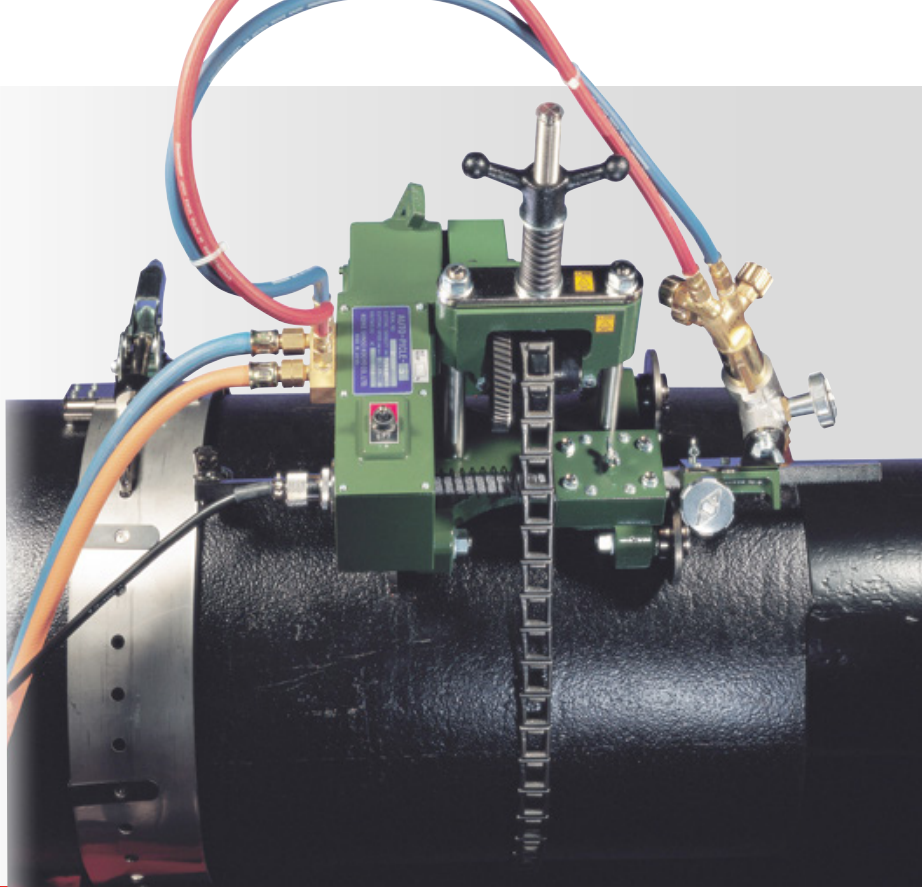

AUTO PICLE-S

Automatische Rohrschneidmaschine

Leistungseigenschaften und Vorteile

- **Führungsschiene**
Akkurates Schneiden von Rohren mit einem Durchmesser von bis zu 1500 mm; einsetzbar für vertikale Rohrschnitte / bis zu einem Durchmesser von 1500 mm bei Gebrauch einer Führungsschiene.
- **Motorbetriebene Rohrschneidmaschine**
Für automatische Fasen- oder gerade Schnitte an Stahlrohren.
- **Fernbedienung**
Zur einfachen Bedienung aus der Distanz.
- **Spezial Brennerführung**
Führungsautomatik des Brenners; bietet hohe Genauigkeit beim Schneiden.
- **Ineinandergreifendes Kettensystem**
Schnelle Anpassung auf jeden Rohrdurchmesser.
- **EIN /AUS Antriebskupplung**
Schnelle Positionierung und Ausrichtung der Maschine.

Automatisches Rohrschneiden

Glatte und saubere Schnitte an Rohren mit kleinen und großen Durchmessern

Die Auto Picle-S ist eine motorgetriebene Autogen-Rohrschneidmaschine mit Fernbedienung. Die optional lieferbare Führungsschiene bietet hohe Schneidgenauigkeit, besonders geeignet für große Rohrdurchmesser. Zahllose Spezialisten, angefangen bei Stahlbauern und Schrottplätzen bis hin zu Herstellern von Boiler- und Tankanlagen, haben KOIKE Rohrschneidmaschinen erfolgreich im Einsatz.

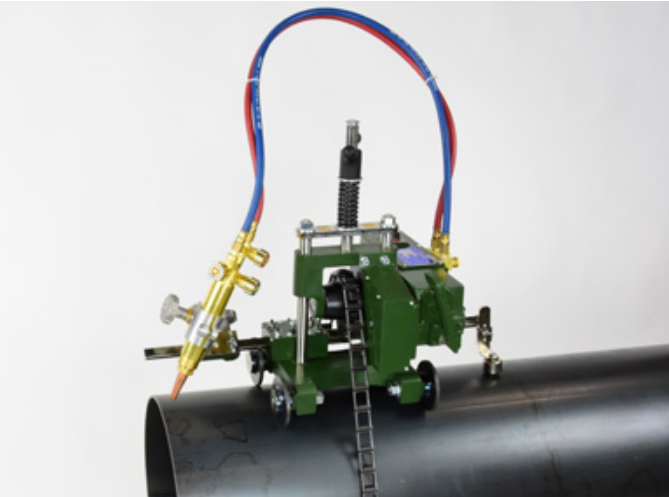

Optionale Führungsschiene bietet hohe Schnittgenauigkeit, besonders geeignet für große Rohrdurchmesser. Jede Führungsschiene wird mit zusätzlichen Kettengliedern für jeden maximalen Rohrdurchmesser geliefert.

Die Auto Picle-S ist eine Autogen-Rohrschneidmaschine mit Motorantrieb und robustem Getriebe. In Verbindung mit den ineinandergreifenden Kettengliedern der Antriebskette verfährt die Auto Picle-S gleichförmig rund um das Rohr in allen Positionen. Schneidfunktionen werden über die handliche Fernbedienung ausgelöst. `Micro Geschwindigkeit` Einstellung einfach durchführbar beim Schneiden. Das Ausleger-Brennersystem ermöglicht eine flexible Positionierung des Brenners. In Verbindung mit der optionalen Führungsschiene führt das System den Brenner automatisch an der Schiene entlang, wodurch eine hohe Schnittgenauigkeit bei Rohren mit großen Durchmessern erzielt wird.

Optionales Zubehör

Zubehör	Artikelnr.	Beschreibung
Netzteil / Transformator AC230V-42V	222.002.207	Für 42V Modelle
Netzteil / Transformator AC230V-110V	90100	Für 110V Modelle
Verlängerungskette 1 m	31131	1 m Kettenglieder
Führungsschiene D-600	90106	Für Rohrdurchmesser Ø 400 - 600mm
Führungsschiene D-900	90107	Für Rohrdurchmesser Ø 600 - 900mm
Führungsschiene D-1200	90108	Für Rohrdurchmesser Ø 900 - 1200mm
Führungsschiene D-1500	90109	Für Rohrdurchmesser Ø 1200 - 1500mm

Spezifikation

Auto Picle-S

Schneidbereich	5 - 50 mm
Schneidgeschwindigkeit	100 - 700 mm/min
Schneiddurchmesser	Ø 150 - 1500 mm; Führungsschieneoption ist bei mehr als Ø 600 empfohlen
Fasenwinkel	0 - 45°
Antriebssystem	Kettenschneckenradantrieb
Eingangsspannung	AC 115V / AC 42V
Abmessungen	L270 x B230 x H400 mm
Gewicht	15 kg

Typen

Modell	Artikelnr.
Auto Picle - S 42V	90117
Auto Picle - S 110V	90116

Lieferumfang

Maschinengehäuse mit Brennersatz (einschließlich Seitenausleger)
Fernbedienung und Anschlusskabel
Kettenglieder (80 St., für 600mm Rohrdurchmesser)
Schneiddüsen (102HC oder 106HC, Größe #0, 1, 2)
Standard Werkzeugsatz
Bedienerhandbuch

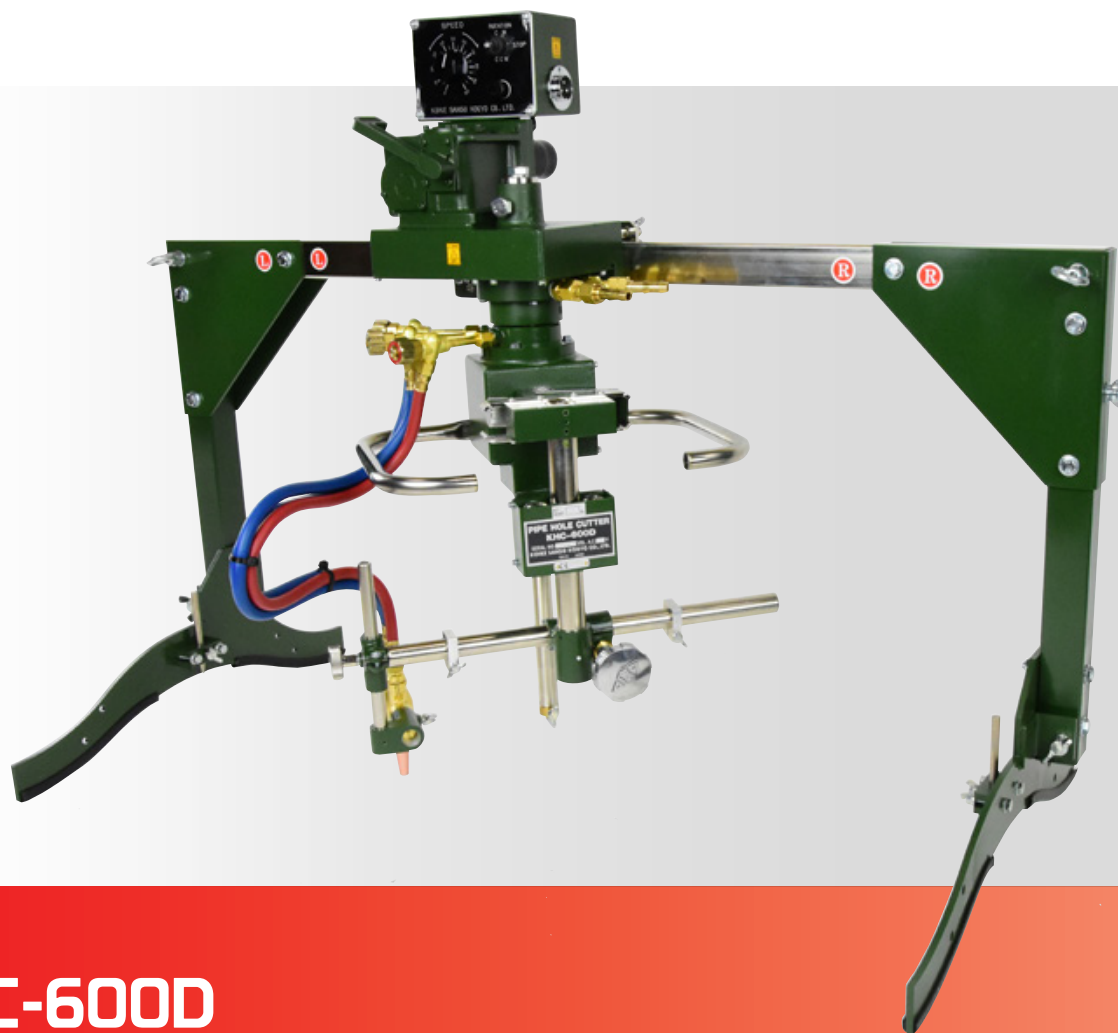

KHC-600D

Automatische Rohrloch-Schneidmaschine

Leistungseigenschaften und Vorteile

■ Rohrlochschnidmaschine

Führt automatisch Lochschnitte in Rohren mit oder ohne Fase aus.

■ Endlos drehbarer Gasverteiler

Frei drehbarer Gasverteiler verhindert ein Verdrehen der Schläuche und vermeidet, dass die Maschine in die Ausgangsposition zurückgesetzt werden muss.

■ Exzentervorrichtung

Die Brennerhöhe wird mit Hilfe trigonometrischer Funktionen des Exzenter automatisch beibehalten. Sehr einfache Einstellung in nur zwei Schritten.

■ EIN / AUS Antriebskupplung

■ Kreisschneiden auf flachen Platten

Kann auch für Kreisschnitte auf flachen Platten verwendet werden.

Lochschnitten für T-Rohranschlüsse

Schnitte von hoher Qualität bei einfacher Bedienung

Die KHC-600D steigert die Qualität und Produktivität beim Schneiden von Löchern in Rohre für T-Rohrverbindungen. Der Abstand der Brennschneiddüse zum Werkstück wird mechanisch automatisch beibehalten, ohne dass die Schneiddüse die Platte berührt. Sehr einfach einzurichten mit nur zwei Einstellungen. Ferner wird für den Hauptgasanschluss eine endlos drehbare Gasdurchführung verwendet, um zu verhindern, dass sich die Schläuche während des Betriebes verwickeln.

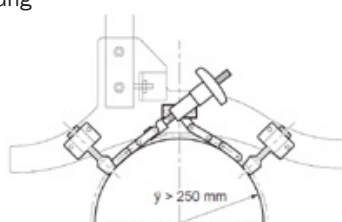

Montagegestell für Überhangschnitte 90125. Ermöglicht das Schneiden von Löchern am Ende des Rohres

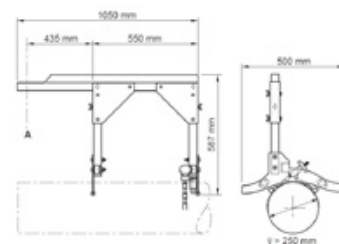

Montagegestell für Überhangschnitte



Die KHC-600D eignet sich ideal für das präzise Ausschneiden von Löchern für T-Rohrverbindungen, einschließlich Löcher für alle möglichen seitlichen Rohranschlüsse in einem Verrohrungssystem, Hochdruckgefäßen und Wärmetauschern. Entwickelt mit KOIKE Advanced Technology, ist die KHC-600D kompakt, von geringem Gewicht und einfach in der Bedienung. Zusätzlich zum Schneiden von Löchern mit oder ohne Fase auf flachen Platten, kann die Maschine Behälter von innen oder von außen schneiden.

Optionales Zubehör

Zubehör	Artikelnr.	Beschreibung
Montagegestell für Rohre mit kleinem Durchmesser	90123	Ermöglicht das Schneiden von kleinen Rohrdurchmessern
Montagegestell für Überhangschnitte	90125	Ermöglicht das Schneiden von Löchern am Ende des Rohres
Netzteil / Transformator AC230V - 42V	222.002.207	Für 42V Modelle

Spezifikation

	KHC-600D
Schneidbereich	5 - 50 mm
Brennerumdrehungsgeschwindigkeit	0.12 - 1.2 rpm
Schneiddurchmesser	Ø 80 - 600 mm
Brennerhub	0 - 100 mm
Brenner Drehradius	r 40 - 300 mm
Fasenwinkel	0 - 45°
Geschwindigkeitsregelung	Drehregler
Rohrabzweigverhältnis: Hauptrohr	1:2 und darüber
Eingangsspannung	AC 42V
Abmessungen	L1050 x B500 x H760 mm
Gewicht	26 kg

Typen

Modell	Artikelnr.
KHC-600D 42V	90122

Lieferumfang

Maschineneinheit
Schneiddüsen (102HC oder 106HC, Größe #0, 1, 2)
Stromanschlusskabel
Standard Werkzeugsatz
Bedienerhandbuch

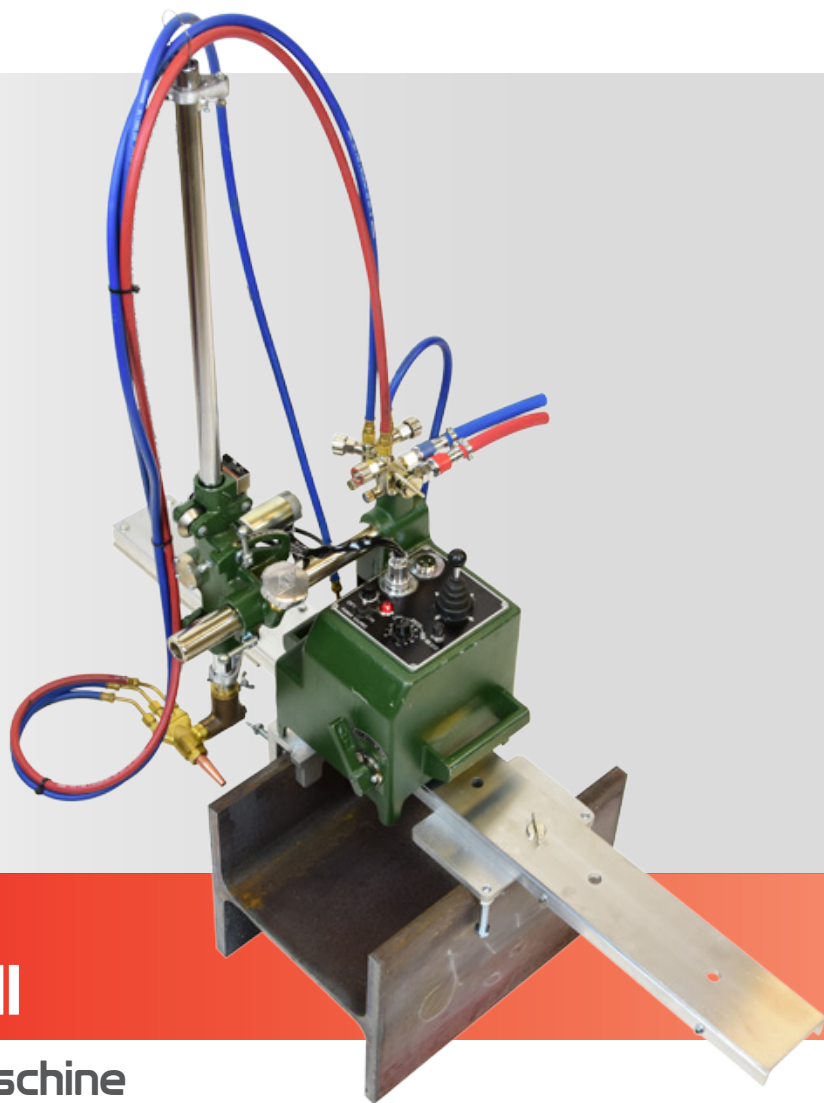

MINI-MANTIS II

H-Träger Schneidmaschine

Leistungseigenschaften und Vorteile

- **Drei Schientypen**
 Vereinfacht Rippen und Flanschschnitte auf effiziente Weise.
- **Einstellbarer Winkel für Schiene und Zahnstange**
 Ermöglicht diagonale Schnitte über Rippe und Flansch.
- **Brennflammen-Voreinstellungsfunktion**
 Vorwärmflamme nur einmal einstellen; spart Zeit und Gas.
- **4-Wege Richtungssteuerung**
 Steuert sowohl Flansch- und Rippenschnitt mit einem Richtungsschalter.
- **Option für langen Flanschträger**
 Zum Schneiden von längeren Flanschen mit bis zu 700 mm.
- **Geringes Gewicht und tragbar**
 Das Gehäuse und die vertikalen Komponenten wiegen 15kg; leicht zu tragen und einzusetzen in beengten Räumlichkeiten.

Halbautomatisches H-Trägerschneiden

Ideal für verschiedene Typen von H-Stahlträgern
 Die Mini-Mantis II liefert glatte und saubere Diagonalschnitte von hoher Präzision. Zwei Motoren verfahren den Brenner für den Rippen-, als auch den Flanschschnitt. Ein Umdrehen und Markierung des Werkstücks ist nicht erforderlich.

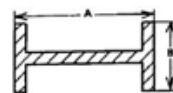

Schneidet rechte Winkel

- Rippenschnitt ("A" im Diagramm)
 150 - 600 mm: 600-ST Schiene
 150 - 900 mm: 900-ST Schiene
 900 - 1500 mm: 1500-ST Schiene

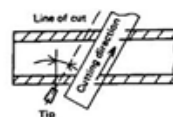

- Flanschschnitt ("B" im Diagramm)
 150 - 400 mm : Standard
 150 - 700 mm : Mit optionaler Gleitschiene 1200L

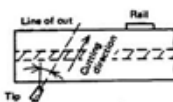

Für Diagonalschnitte

- Maximal 30° für Rippen- als auch Flanschschnitt.

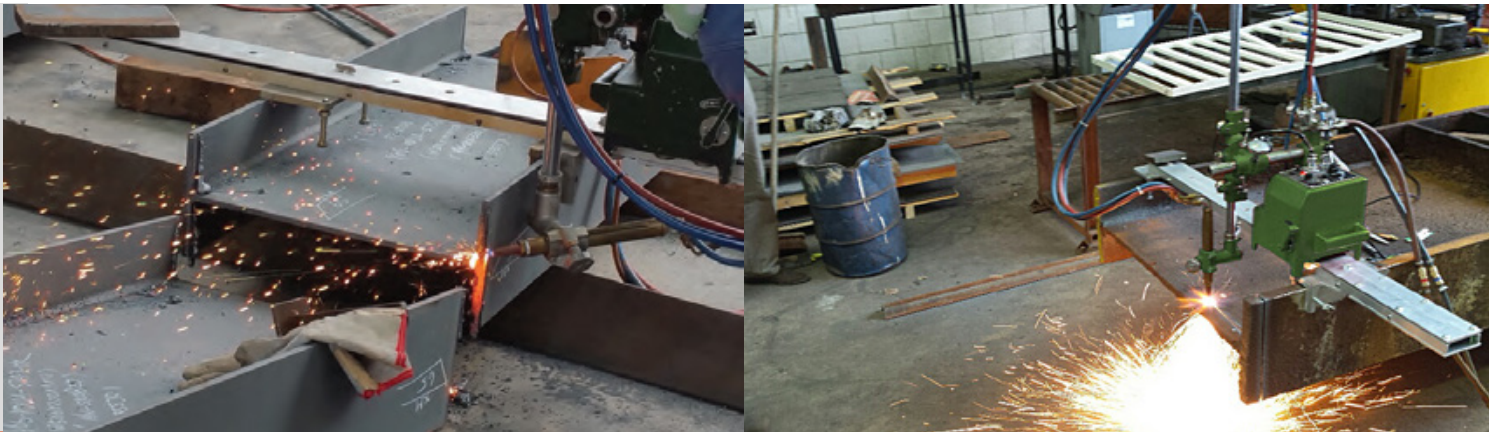

Die Mini-Mantis II ist eine halb automatische Brennschneidmaschine für schnelles präzises Schneiden von H-Trägerrippen und Flanschen. Die KOIKE Qualität gewährleistet Langlebigkeit und problemlosen Betrieb und sie haben eine wirtschaftlich effiziente und kompakte Brennschneidmaschine für H-Stahlträger.

Optionales Zubehör

Zubehör	Artikelnr.	Beschreibung
600-ST Schiene	90234	600mm effektiver Schnitt, Schienenlängen 1100 mm
900-ST Schiene	90235	900 mm effektiver Schnitt, Schienenlängen 1400 mm
1500-ST Schiene	90136	1500 mm effektiver Schnitt, Schienenlängen 2100 mm
Gleitschiene 1200L	32027	700 mm vertikaler Hub für Flanschschnitt
Netzteil / Transformator AC230V -110V	90100	Für 110V Modelle

Spezifikation

Mini-Mantis II ST Set

Schneidbereich	5 - 30 mm
Schneidgeschwindigkeit	100 - 700 mm
Fasenwinkel	0 - 35°
Geschwindigkeitsregelung	Drehregler
Antriebsart	Rippe: Reibrad
	Flansch: Zahnstangen-Ritzel
Eingangsspannung	AC 110V
Abmessungen	L350 x B350 x H880 mm
Gewicht	15 kg

Typen

Modell	Artikelnr
Mini-Mantis II ST 110V Set	90131

Lieferumfang

Maschinengehäuse ST-400
Vertikaleinheit mit Brenneinheit
Stromversorgung Kabel
Standard Werkzeugsatz
Betriebshandbuch
Schneiddüsen



WEL-HANDY MULTI NEXT

Mechanischer Hochleistungs-Mehrzweck-Schweißfahrwagen

Leistungseigenschaften und Vorteile

■ Ein Modell mit Pendeloption:

Wel-Handy Multi NEXT: Gerade- und Heftschiessen (Standard).

Wel-Handy Multi NEXT: Gerade-, Heft- und Pendelschiessen (Option).

■ Kraterfüllfunktion

Schaltet automatisch zur Krater-Stromstärke um und verfährt rückwärts, um eine qualitativ hochwertige Endkraterfüllung durchzuführen.

■ Endschalterfunktion

Endschalter mit Trockenlauf Funktion, wodurch die Positionierung des Wagens möglich ist, ohne diesen anzuheben. (Zum Patent angemeldet)

■ Encoder-Antriebsmotor und Steuerung

Gewährleistet eine präzise Geschwindigkeitskontrolle während des Schweißens.

■ Steuerung für das Pendelschiessen nur erhältlich mit dem Pendelset

Die Parameter für das Pendelschiessen können während des Schweißens eingestellt werden.

Einfache Bedienung durch Drehschalter

■ Gerade-, Heft und Pendelschiessen mit einem Schweißfahrwagen

■ Zuverlässigkeit, Robustheit und Langlebigkeit

Der Wel-Handy Multi NEXT Schweißtraktor ist eine robuste Maschine, die für das Arbeiten bei hoher Beanspruchung entwickelt wurde. Das 8,8 kg leichte und schmale Aluminium Gehäuse ist leicht zu bedienen. Durch die starke Zugkraft des 50 kg Magneten wird eine beständige Bewegung gewährleistet, um beim vertikalen Schweißen eine hohe Qualität zu erreichen.





All-in-one Heft- und Pendel-Steuerung



Mehrere Wel-Handy Multi's bei gleichzeitigem Betrieb

Langlebiges Design, zuverlässige Leistung

■ Gerade- und Heftschiweißen ist mittlerweile der Standard

Die erweiterte Steuerung ist benutzerfreundlich und sorgt mit qualitativ hochwertigen Ergebnissen für ein flexibles Schweißerlebnis.

■ Kompakt und leicht

L280 x W280 x H250 mm, bei einem Gewicht von nur 8,8kg.

■ Hervorragende Langlebigkeit

Das wartungsfreie, in einem Stück druckgegossene Aluminiumgehäuse bietet einen hervorragenden Schutz vor Spritzern, Rauch und Staub.

■ 50-kg-Permanentmagnet

Gewährleistet eine starke Zugleistung bei horizontalem und vertikalem Schweißen. Der Magnet kann von der Platte einfach mit einem Hebel gelöst werden.

■ Niedriger Schwerpunkt

Sorgt selbst beim vertikalen Schweißen für eine stabile Leistung.

■ Langlebiges Führungsrollen System

Die Führungseinheit besteht aus einem Stück druckgegossenem Aluminium und sorgt somit für eine bessere Langlebigkeit.

■ Hitzebeständiges Allrad-Antriebssystem aus Gummi

Die Antriebsräder sind vor Spritzern geschützt.

■ Absolut sichere Staubschutzmaßnahmen

Das in einem Stück gegossene Gehäuse mit Bodenplatte aus Edelstahl sorgt für eine vollständige, staubgeschützte Struktur.

■ Allrad-Antriebssystem

Sorgt für ausreichende Traktion und überträgt die Kraft auf die Platte effizient.

■ Große Bodenfreiheit

Die große Bodenfreiheit (6-mm) ermöglicht ein problemloses Überfahren von Schweißperlen / Schweißnähten..

■ Einfacher Aufbau

Keine Führungsschienen erforderlich. Das Wel-Handy Multi führt sich selbstständig entlang der Stegplatte.

■ Endschalter beidseitig

Automatisches Abschalten nach den Schweißarbeiten. Endschalter können auch verwendet werden, um die Startposition der Maschine einzustellen.

Die erweiterte Steuerung zum Heftschweißen

WEL-HANDY MULTI NEXT TACK control - Controllable tack distance

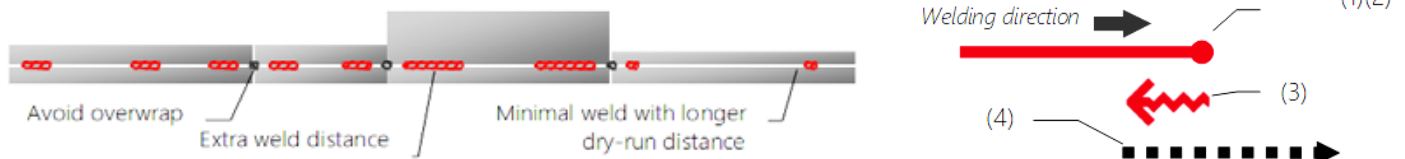

Steuerbarer Heftschweißabstand

- Der Heft- und Trockenlaufabstand können während des Schweißens durch einfaches betätigen eines Kippschalters gesteuert werden.
- Ausgestattet mit Encoder-Motor. WEL-HANDY MULTI NEXT berechnet den Verfahrabstand, indem die Motorumdrehungen gezählt werden, wodurch eine akkurate Distanzkontrolle möglich ist.
- Alle Parameterwerte werden auf dem digitalen Display angezeigt, um das Parameter-Management und die Wiederholbarkeit zu verbessern.

Kraterfüllfunktion (*)

(*) Erfordert eine Schweißmaschine mit Kraterfunktion und Stromstärkenkontrolle. Schaltet am Ende jedes Schweißvorganges zur Kraterfüllreihenfolge automatisch zur Krater-Stromstärke.

- 1) Am Ende einer jeden Schweißnaht sendet der Wagen ein Signal an die Stromquelle, um auf die Krater-Stromstärke umzuschalten.
- 2) Der Wagen wird für eine bestimmte Zeit angehalten.
- 3) Mit der Krater-Stromstärke schweißt der Wagen mit einer eingestellten Geschwindigkeit über eine eingestellte Distanz rückwärts.
- 4) Nach der Kratersequenz führt der Wagen einen Trockenlauf zum Startpunkt der nächsten Heftschweißnaht durch (im Heftschweißmodus).

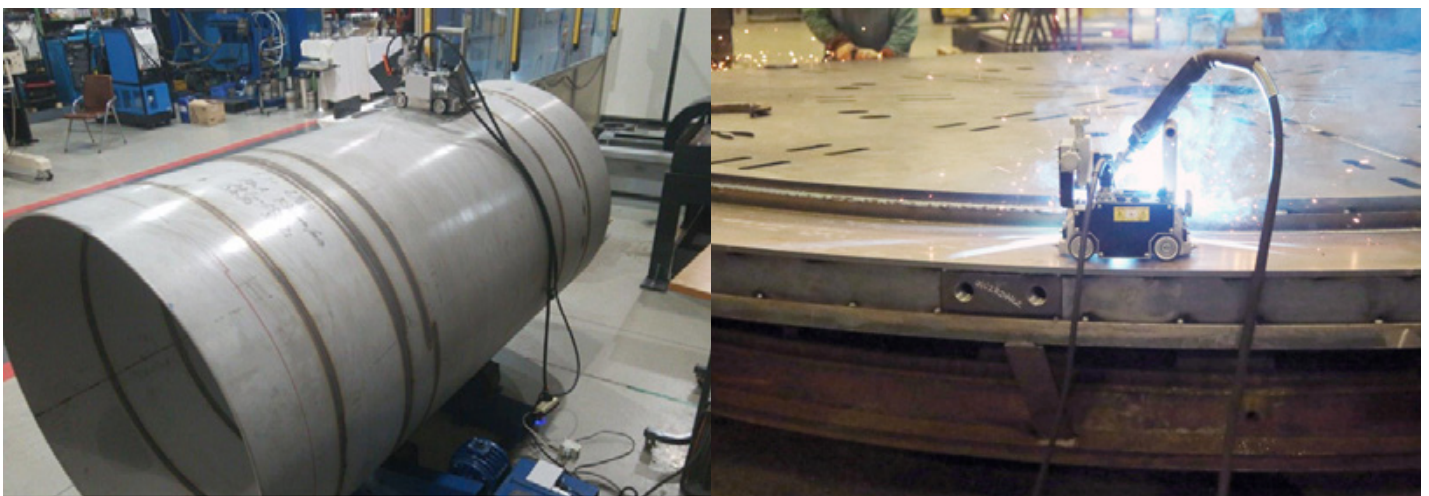

WU-3R Weaving Unit und Montagehalterung (Option für Modell WEAVING)

Option für WEL-HANDY MULTI NEXT für Pendelschweißen inkl. Montagehalterung. Die Pendelfunktion ist möglich, nachdem die Weaving Unit (WU-3R) mit der Montagehalterung befestigt wurde. Das Pendelschweißen wird über den Encoder-Motor gesteuert.

- Pendelschweißgeschwindigkeit (*): 400-1.500 mm/min.
 - Pendelbreiten (*): 0-100 mm/min.
 - Stopp-Timer (links/Mitte/rechts): 0,0-10,0 Sekunden
- (* wenn Radius = 100 + mm vom Zentrum der Rotationskontrolle.



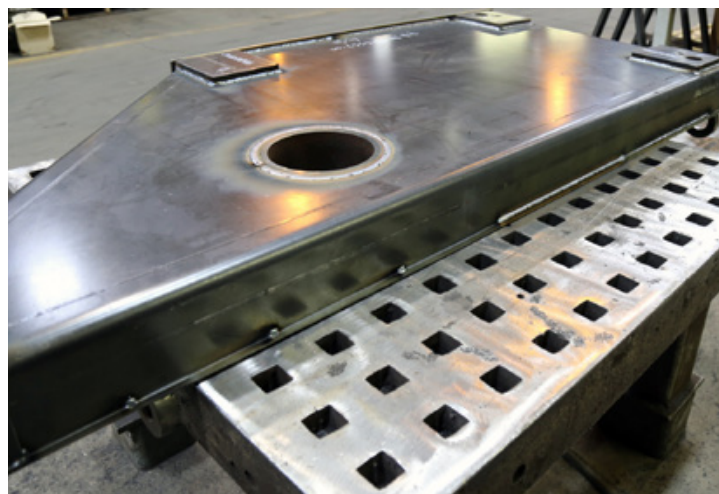

Optionales Zubehör

Doppelbrennerooption

- Kehlnahtschweißen mit zwei Brennern.
- Steghöhe bis zu 500mm.
- Leichtgewichtiger Aluminiumausleger.

Rohrnachlauführung

- Trassenführung durch vertikale Führung auf gebogener Platte mittels Führungsrollen auf beiden Seiten der Platte.
- Geeignet für das Schweißen kurzer Rohre auf einer Platte.

Kantenseitenführungsrolle

- Um +/- 50 mm verstellbare Rolle
- Platte muss eine Stärke von mind. 10 mm aufweisen.

Gerade Führungsschiene

- Für gerades Stoßschweißen.
- 2 m lang, 2 Magnete inbegriffen.

Zweipunkt-Brennerhalterung (geschwungen)

- Sichert den Brenner mit zwei Klemmen.
- Die Brennerkompatibilität muss geprüft werden.

Verlängerungsstange für Brennerhalter

- Verlängert den Brennerhalter um 140 bis 220 mm.
- Geeignet für Stoßschweißen mittels Führungsschiene.

Abtastrollenverlängerung

- Verlängert die Abtastrolle um 45 mm.

Schnellspannhebel

- Raschere Einstellung des Brennwinkels und der Position.

Transformator

- Primär AC100 - 240 V / Sekundär DC24V.

Zubehör

Zubehör	Artikelnr.
Doppelbrennerooption	90216
Rohrnachlauführung	1115-1095-00
Kantenseitenführungsrolle	T61004332
Gerade Führungsschiene	61002282
Zweipunkt-Brennerhalterung	61000865
Verlängerungsstange für Brennerhalter	T61001223

Zubehör	Artikelnr.
Kompakte Unterpulver-Brennerooption	WHMSUB15
Magnetischer Hebegriff	T61001636
Laufrollenverlängerungsplatte	T61002102
Weaving Unit WU-3R	20508486
WHM NEXT Pendelhalterung	20505397
Schnellspannhebel	T64000044
Transformator	
PR 100-240V-SEC 24 V 65 W	222002256

Anwendungen

Modell Artikel		Gerade- und Heft-schweißen 90224	Gerade-, Heft- und Pendel-schweißen 90224 + Pendeleinheit
Kehlnahtschweißen		•	•
Stoßschweißen		Führungsschiene	Führungsschiene
Heft-/Steppnahtschweißen		•	•
Vertikales Schweißen		•	•
Horizontales Schweißen		Führungsschiene	Führungsschiene
1 Lauf 2 Schweißungen		Tandembrenner	Tandembrenner
Konturschweißen		Rohrnachlauf-führung	Rohrnachlauf-führung
Pendelschweißung		-	•
Beidseitiges Schweißen		Doppelbrenner	Doppelbrenner
Überhangschweißen		•	-
Unterpulver Schweißen		Compact SAW option	Compact SAW option

• : möglich

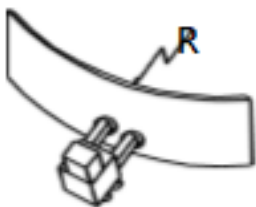

$R > 3000 \text{ mm}$

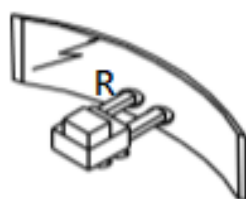

$R > 3000 \text{ mm}$



$\theta = 85 - 110^\circ$

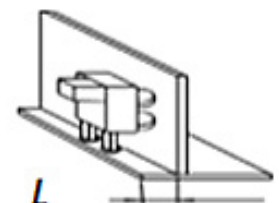

$L > 40 \text{ mm}$

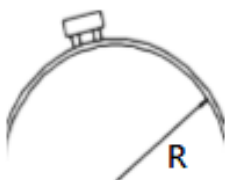

$R > 1500 \text{ mm}$

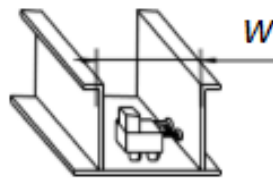

$W > 300 \text{ mm}$

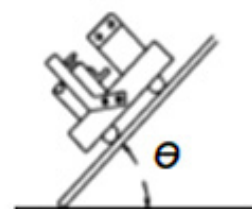

$\theta = 0 - 90^\circ$



$\theta = 0 - 20^\circ$

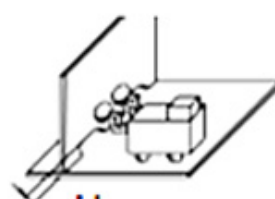

$H < 37 \text{ mm}$

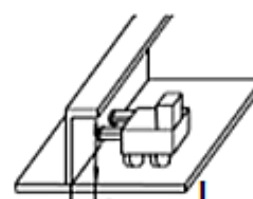

$L > 75 \times 75 \text{ mm}$

Spezifikationen

Modell	Wel-Handy Multi NEXT Tack	Wel-Handy Multi NEXT Weaving Welding
Antriebsmethode		Allrad
Bodenfreiheit		6 mm
Magnetischer Aufwärts/-Abwärtsmechanismus		Magnetischer Lösehebel
Magnettyp		Permanentmagnet (50 kg)
Antriebsgeschwindigkeit		50 - 1500 mm/min
Verfahrenmethode		Vertikales Verfahren durch Laufrollen
Anwendbare Haltung		Horizontale Kehlnaht & untere Kehlnaht
Start ineinander greifendes Schweißen		•
Automatischer Halt am Endschalter		•
Bogentest		•
Bogenstabilisierungszeit (sec.)		0 - 10.0
Kraterstromübereinstimmung		•
Heften		•
Pendeln	Pendelgeschwindigkeit (mm/min)	- 400 - 1500
	Pendelbreite (mm)	- 0.0 - 100.0
	Stoppzeit links, mittig, rechts	- 0.0 - 10.0
Maschinengewicht (kg)	8.8	10.8
Außenmaße Breite x Tiefe x Höhe (mm)	280 x 280 x 250	310 x 280 x 250
Eingangsleistung		DC 24V

• : möglich

Typen

WHM NEXT Gerade / Heft Set

Beschreibung	Artikelnr.
WHM NEXT Tack 50kg MG mit Signalkabel	90224
Transformator PR 100-240V-SEC 24V 50W	222.002.256

Lieferumfang

Wel-Handy Multi NEXT

Maschinengehäuse
Strom- und Signalkabel
Inbusschlüssel (2 Stk.)
Betriebsanleitung

Typen

WHM NEXT Gerade / Heft / Pendel Set

Beschreibung	Artikelnr.
WHM NEXT Tack 50kg MG mit Signalkabel	90224
WHM NEXT Pendelhalterung	20505397
Pendeleinheit WU-3R (ohne Halterung) für WHM NEXT	20508486
Transformator PR 100-240V-SEC 24V 50W	222.002.256

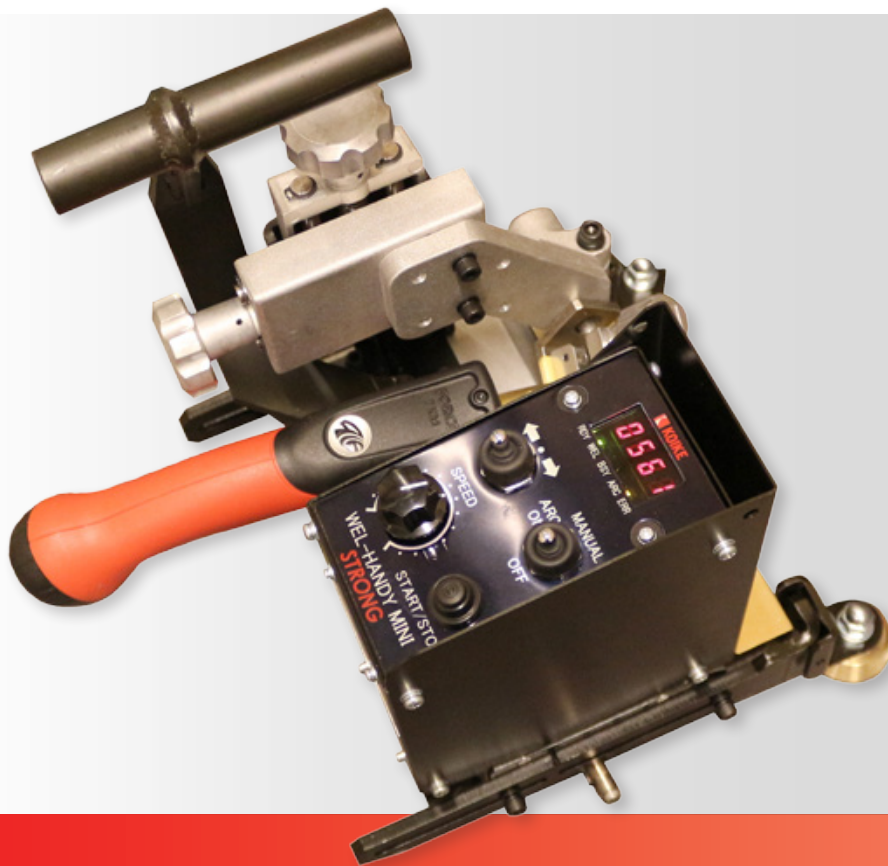

WEL-HANDY MINI STRONG

Kompakter Schweißfahrwagen für kontinuierliches Schweißen

Leistungseigenschaften und Vorteile

- Kompaktes Design
- Konstante Geschwindigkeit durch Encoder Antrieb
- Starker 35-kg-Permanentmagnet mit 16 kg Zugkraft
- Überlastungsschutz
- Positionierung über Endschalter
- Einstellbare Führungsrollen
- Im Hebegriff integrierter Lösemechanismus
- Digitales Display für Wiederholbarkeit des Schweißvorgangs
- Endschalter auf beiden Seiten der Maschine
- Konzipiert für kontinuierliches Schweißen

Steuerung mit einfacher Bedienung

Kontinuierliche Geschwindigkeitskontrolle durch Servoantrieb

Die neue Steuerung auf dem WEL-HANDY MINI STRONG weist eine erweiterte Motorrückkopplung mit Encoder Antrieb auf, die unter Last für eine konstante Verfahrgeschwindigkeit sorgt(*).

(*) unter maximaler Zugkraft

Überlastfunktion

Wenn der Wagen einer übermäßigen Last ausgesetzt wird, stoppt das WEL-HANDY MINI STRONG das Verfahren und stoppt den Schweißlichtbogen automatisch.

■ Hohes Maß an Zuverlässigkeit

Für eine beachtliche Verringerung der Gefahr, dass Maschinenkomponenten durch eine übermäßige Last beschädigt werden.

■ Minimiert Materialbeschädigungen durch automatisches Abschalten des Lichtbogens

Vermeidet weitere Beschädigungen am Werkstück, wodurch ein Neustart einfacher ist.



Der WEL-HANDY MINI STRONG ist ein Schweißfahrzeug mit kompaktem Design, der konzipiert wurde, um horizontales, vertikales und Überkopf-Schweißen durchzuführen. Der 35 kg starke Magnet in Verbindung mit 16 kg Zugkraft sorgt für eine zuverlässige Leistung für qualitativ hochwertige Schweißarbeiten. Die Maschine kann am Griff, der mit einem magnetischen Lösemechanismus ausgestattet ist, einfach abgehoben und getragen werden.

Wagenpositionseinstellung ohne Anheben

Positioniert den Wagen neu ohne diesen anheben zu müssen. Die Maschine verfährt, wenn der Endschalter betätigt wird. Eine präzise Einstellung der Startposition kann viel einfacher durchgeführt werden.

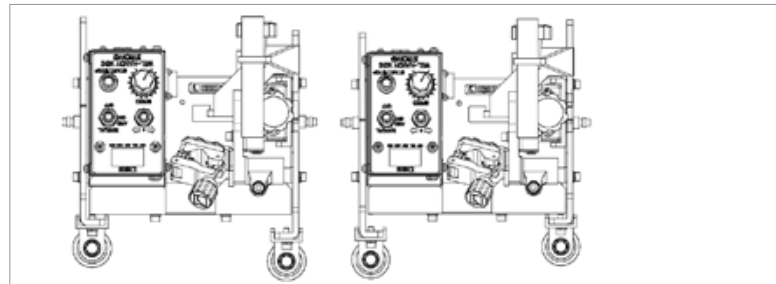

Automatisches Anhalten über Endschalter

WEL-HANDY MINI STRONG ist auf beiden Seiten der Maschine mit Endschaltern ausgestattet. Wenn der Endschalter während des Schweißens betätigt wird, stoppt die Maschine und der Lichtbogen wird automatisch abgeschaltet. Ein kontinuierlicher Schweißbetrieb kann mit dem WEL-HANDY MINI STRONG einfach durchgeführt werden.

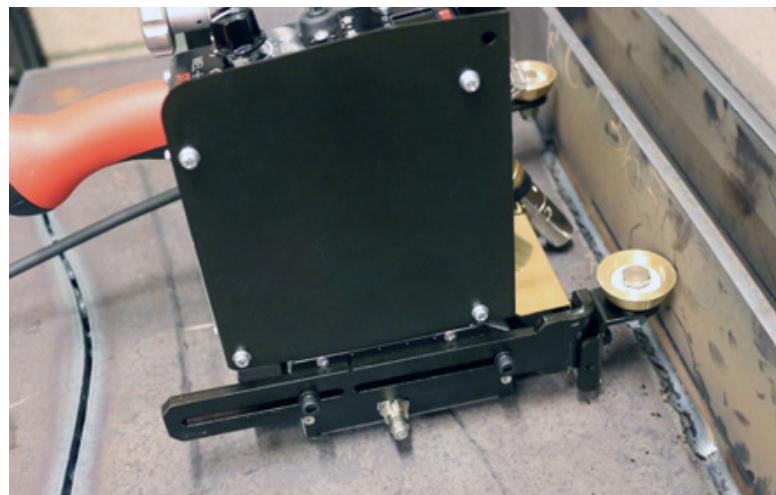

Mechanische Komponenten

Ergonomisches Design



- **Hebegriff mit magnetischem Lösemechanismus**

Einfache Betätigung. Ziehen Sie einfach am Griff, um den Wagen anzuheben und bewegen Sie ihn zum nächsten Werkstück.

- **Großer Brenner-Einstellungsdrehknopf**

Erlaubt die Feineinstellung der Brennerposition mit Schweißhandschuhen.

- **Werkzeugfreie Brennerhalterung**

Brenner kann ohne Werkzeug an der Maschine befestigt werden.



- **Starker Permanentmagnet (35 kg)**

- Ermöglicht es dem WEL-HANDY MINI STRONG, in Vertikaler- und Überkopf-Position zu schweißen

- **Flexibel einstellbare Abtastrollen**

- Flexible Höheneinstellung der Abtastrollen
- Die Abtastrollen können ebenfalls auf der Rückseite positioniert werden.

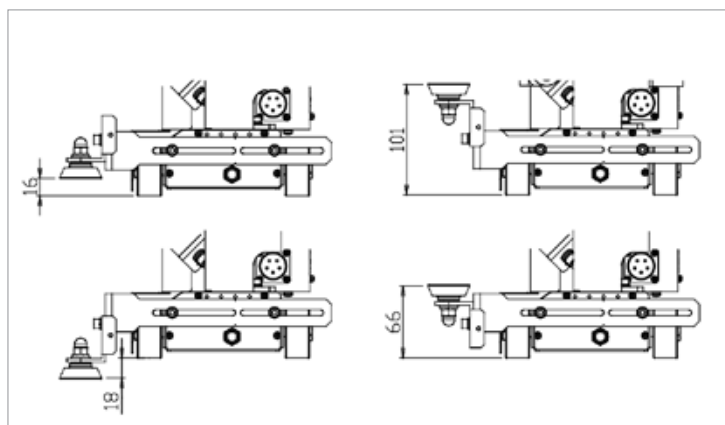

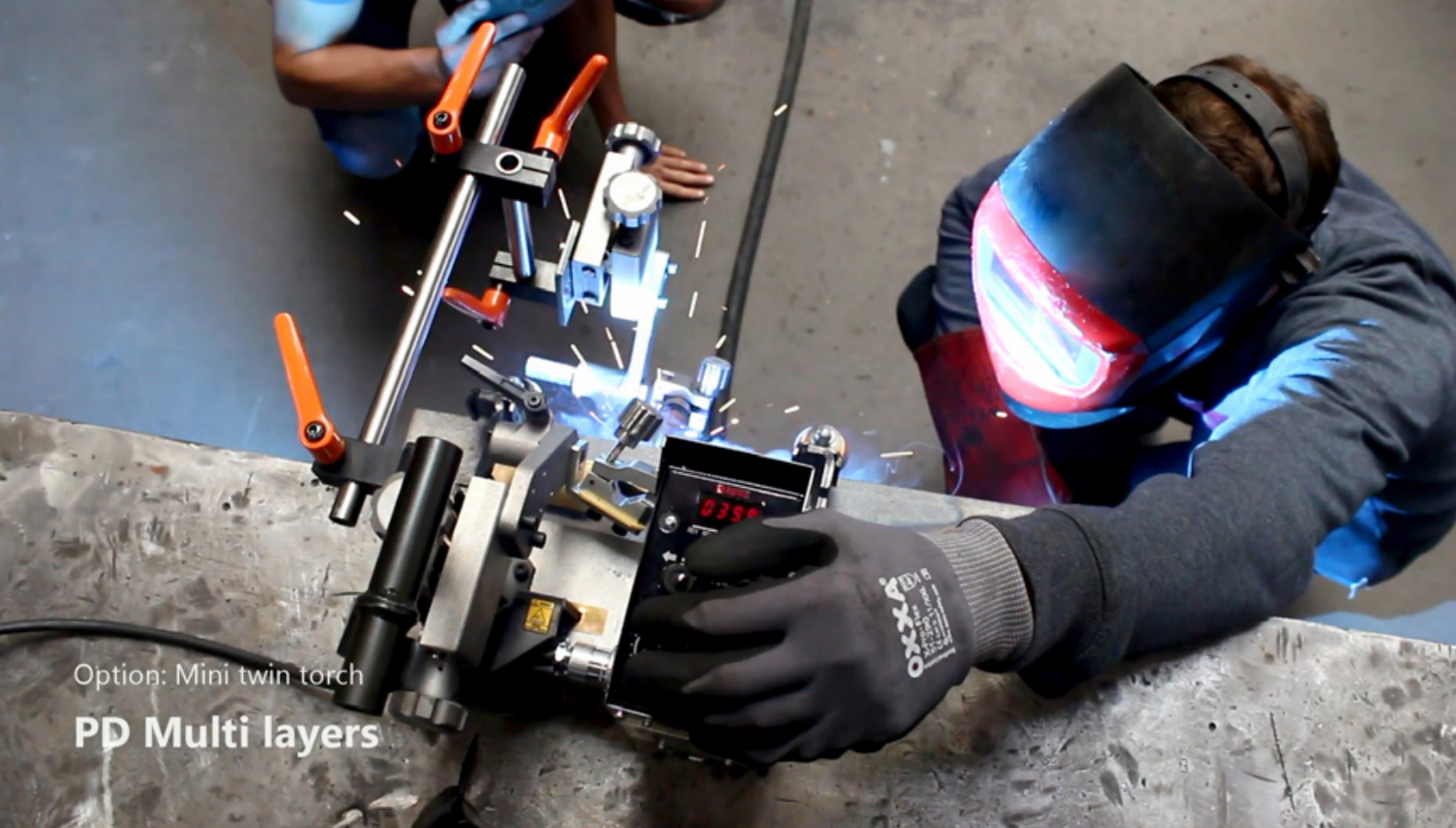

Option: Mini twin torch
PD Multi layers

Optionales Zubehör

Zubehör	Artikelnr.	Beschreibung
Transformator PR 100-240V-SEC 24V 65W	222.002.256	AC100-240V / DC 24V
Mini Doppelbrenner Option	90260	Bei Kehlhöhe <160 mm

Spezifikation

Wel-Handy Mini Strong

Maschinengewicht	8.2 kg
Zugkraft	16 kg
Verfahrgeschwindigkeit	100 - 1000 mm/min
Führungssystem	Abtastrollen zur Kehlnahtverfolgung
Bodenfreiheit (Platte zur Grundplatte)	5.5 mm
Magnetischer Lösemechanismus	Integriert im Hebegriff
Antriebsmethode	Allrad-Antriebsrollen aus Gummi (Kettenübertragung)
Magnettyp	35-kg-Permanentmagnet
Brennereinstellung:	Brennerwinkel Aufwärts/Abwärts Vorwärts/Rückwärts
Brennerwinkel	40 - 55 °
Aufwärts/Abwärts	45 mm
Vorwärts/Rückwärts	45 mm
Automatische Stoppfunktion	Endschaltereinrichtung
Ungeschweißte Längen (Start und Ende gesamt)	ca. 260mm
Schweißmethode	kontinuierliches Schweißen
Strom- und Signalkabel	kombiniertes Strom- / Signalkabel
Durchmesser Brennerhalterung	16 - 20 mm
Eingangsleistung	DC 24V

Typen

Model	Artikelnr.
Wel-Handy Mini Strong	90240

Lieferumfang

Maschinengehäuse
Strom- und Signalkabel
Inbusschlüssel (2 Stk.)
Betriebsanleitung

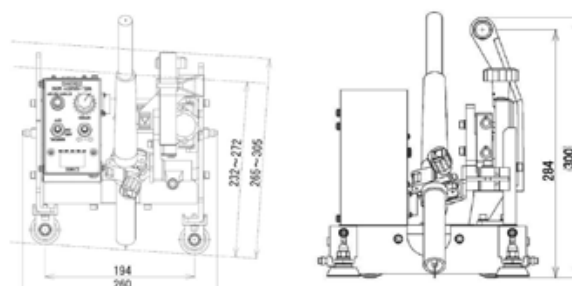

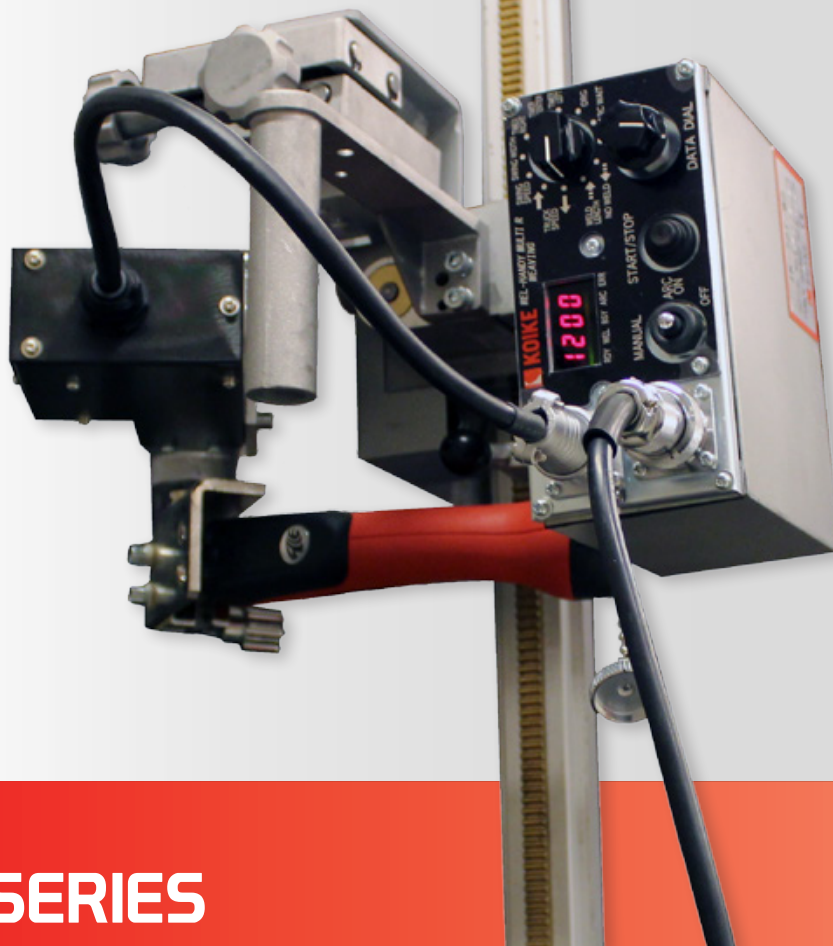

IK-72W SERIES

Fahrwagen auf Schienen für Schweißen in allen Positionen

Leistungseigenschaften und Vorteile

- Geringes Gewicht von 5,5 kg (W) / 7,6 kg (WEAVING)
- **Zwei Modelle:**
IK-72W: Heft- und kontinuierliches Schweißen.
IK-72W WEAVING: Heft- und Pendelschweißen.
- **Wagenpositionierung durch Endschalter**
- **Erweiterte Heftschweißfunktionen**
- **Digital gesteuertes Pendel- und Heftschweißen (Modell Weaving)**
- **Schienensystem wie Brennschneidmaschine IK-72T, wodurch es möglich ist, nach dem Schneiden zu Schweißen**

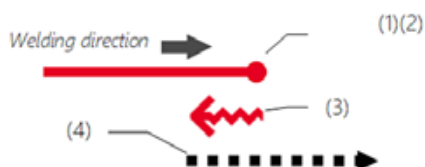

Die erweiterte Steuerung zum Heftschweißen

Steuerbarer Heftschweißabstand

- Der Heft- und Trockenlaufabstand können während des Schweißens durch einfaches betätigen eines Kippschalters gesteuert werden. Ausgestattet mit Encoder-Motor. IK-72W berechnet den Verfahrabstand, indem die Motorumdrehungen gezählt werden, wodurch eine akkurate Abstandskontrolle möglich ist.
- Alle Parameterwerte werden auf dem digitalen Display angezeigt, um das Parameter-Management und die Wiederholbarkeit zu verbessern.

Kraterfüllfunktion (*)

(*) Erfordert eine Schweißmaschine mit Kraterfunktion und Abgleichkontrolle.

- Schaltet am Ende einer jeden Schweißnaht automatisch zur Krater-Stromstärke um, um die Kraterfüllsequenz durchzuführen.
- 1) Am Ende einer jeden Schweißnaht sendet der Wagen ein Signal an die Stromquelle, um auf die Krater-Stromstärke umzuschalten.
 - 2) Der Wagen wird für eine bestimmte Zeit angehalten.
 - 3) Mit der Krater-Stromstärke schweißt der Wagen mit der eingestellten Geschwindigkeit über die eingestellte Distanz rückwärts.
 - 4) Nach der Kratersequenz führt der Wagen einen Trockenlauf zum Startpunkt der nächsten Heftschweißnaht durch (im Heftschweißmodus).

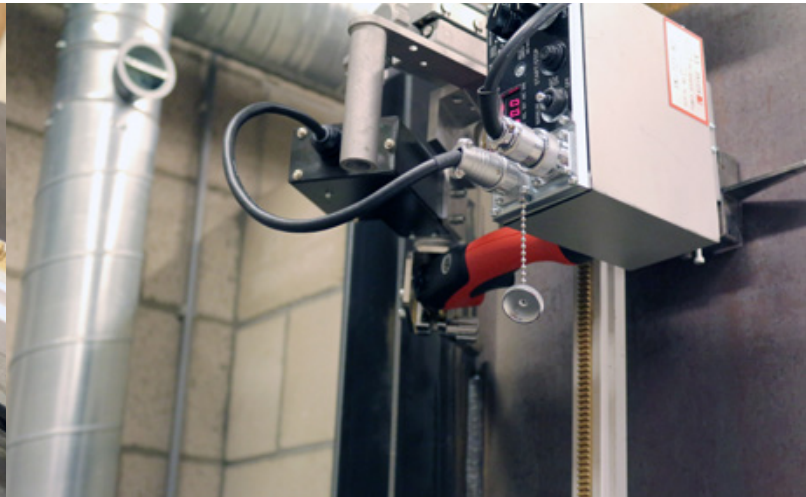
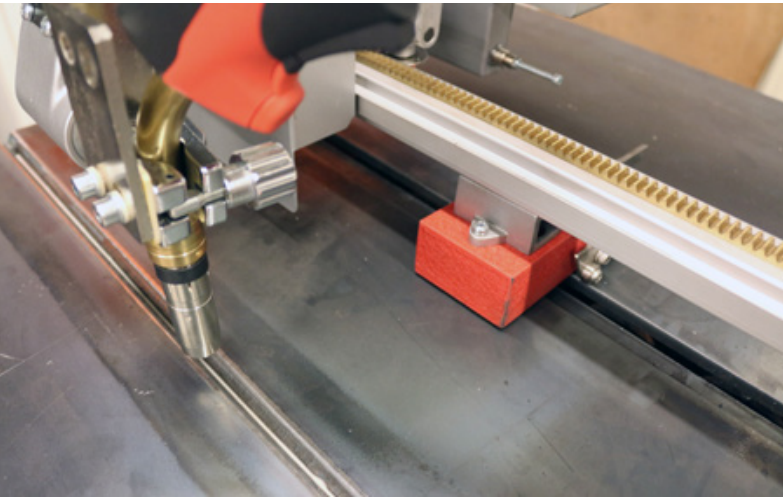

Die Produktreihe IK-72W wird für geradliniges Schweißen in horizontaler und vertikaler Position unter Anwendung einer eindimensionalen Schiene verwendet. Ebenso ist ein geschwungenes und gewundenes Flächenschweißen mittels 2D- und 3D-Schienen möglich. Da dasselbe Schienensystem verwendet wird, wie bei der Brennschneidmaschine IK-72T, können Schneiden und Schweißen mit dem IK-72-System in einem praktischen und leichtgewichtigen Paket durchgeführt werden.

WU-5R Weaving Unit (Option für IK-72W / Standard mit Modell IK-72W WEAVING)

Option für IK-72W zum Pendelschweißen inklusive Halterung. Pendeln wird über Encodermotor gesteuert.

Pendelgeschwindigkeit (*) : 400-1.500 mm/min

Pendelbreiten (*) : 0-100,0 mm

Stopp-Timer (links/Mitte/rechts) : 0,0-10,0 Sekunden

(*) Radius = 100mm vom Zentrum der Rotation

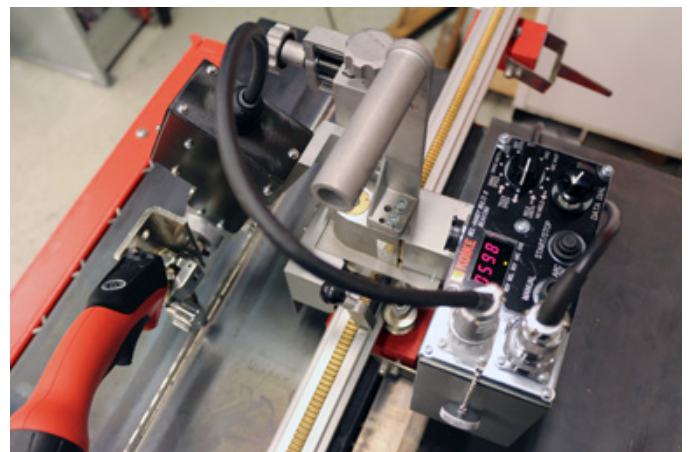

Zubehör	Artikelnr.
IK-72T 1D-Schiene 1500 MM	TBPJ64025
IK-72T 2D-Schiene 1000 MM	90154
IK-72T 3D-Schiene 1000 MM	TBPJ64026

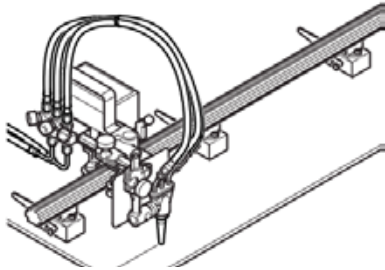
1D Schiene 1500 mm

- Für flache Platten.
- Verlängerbare, gerade Schiene aus Aluminium.
- Ideal für gerade Schweißanwendungen.
- 4 Permanentmagnete.

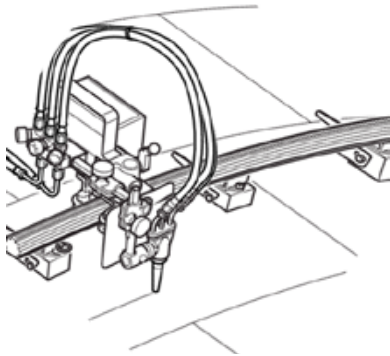
2D Schiene 1000 mm

- Für gekrümmte Flächen.
- Verlängerbare, flexible Gummischiene mit flexibler Stahleinlage; min. Biegeradius von 2.500 mm.
- 5 Permanentmagnete.
- Bis zu 30° Neigung zur horizontalen Position.

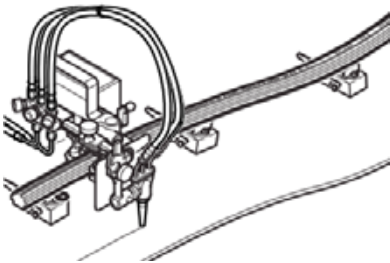
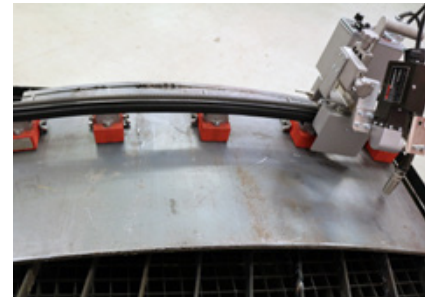
3D Schiene 1000 mm

- Für gekrümmte und gewundene Flächen.
- Verlängerbare, flexible Gummischiene; min. Biegeradius von 2.000 mm.
- 5 Permanentmagnete.
- Bis zu 30° Neigung zur horizontalen Position.

Optionales Zubehör

Zubehör	Artikelnr.	Beschreibung
Verbindungsstück	33017	Zubehöerteil zur Verbindung von 1D-Schienen mit 2D- / 3D- Schienen
Transformator PR 100-240V-SEC 24 V 65 W	222.002.256	Primär 100-240 V / Sekundär DC 24 V
Weaving unit WU-5R	90255	



Spezifikation		IK-72W	IK-72W WEAVING
Maschinengewicht		5.5 kg	7.6 kg
Verfahrgeschwindigkeit		20-600 mm/min	
Führungsmethode		IK-72 Schienensystem	
Antriebsmethode		Ritzel und Zahnstange	
Brennereinstellung:	Aufwärts/Abwärts	45 mm	
	Vorwärts/Rückwärts	45 mm	
Brennerhalterungsdurchmesser		16 ~ 20 mm	
Automatische Stoppfunktion		Endschalter beidseitig	
Weaving unit WU-5R		-	Inklusive
Schweißmethode:	Kontinuierlich	Ja	Ja
	Heft-/Steppnahtschweißen	Ja	Ja
	Pendelschweißen	Optional	Standard
Strom- und Signalkabel		kombiniertes Strom- / Signalkabel	
Durchmesser Brennerhalterung		16-20 mm	
Positionseinstellung durch Endschalter		Ja	
Encoder-Motor für präzise Geschwindigkeitskontrolle		Ja	
Digitales Display		Ja	
Kraterfüllfunktion		Ja	
Eingangsleistung		DC 24V	

Typen	
Modell	Artikelnr.
IK-72W	90250
IK-72W Weaving	90251

Lieferumfang
Maschinengehäuse
Strom- und Signalkabel
Schienenmontagehalterung für Endschalter (2 Stk.)
Inbusschlüssel (2 Stk.)
Betriebshandbuch



APOLLO GLOBAL COUPLING

Schnellkupplungen

Features and Benefits

- **Leistungseigenschaften und Vorteile**
- **Verbesserte Produktivität**
- **Hohe Qualität**
- **Einfache Anwendung**
- **Trägt zur Sicherheit am Arbeitsplatz bei**
- **Automatische Abschaltung der Gaszufuhr**
- **Doppelte Abdichtung**
- **Sicherung gegen Falschanschluss**
- **Konstruiert gemäß ISO 7298**

Die Apollo Global Kupplungen wurden entwickelt, um eine schnelle und sichere Verbindung von Schneid- und Schweißbrennern mit den Versorgungsleitungen zu gewährleisten. Präzise bearbeitetes Einschubsystem, einfache Ankopplung in passendes Ankopplungsstück mit Einrastung. Sicherheitsregelung gewährleistet eine sichere Verbindung und verhindert eine unbeabsichtigte Lösung der Verbindung während der Benutzung. KOIKE Apollo Global Kupplungen entsprechen ISO 7289.



Design von hoher Qualität



■ Farbkodierung

Farbkodiert mit einer Giesharz-Leuchtfarbe. Im Gegensatz zu Aufklebern oder Farbanstrichen, farbbeständig über lange Zeit. Ein weiterer Beitrag zur Sicherheit.

■ Sicherheitsverriegelung

Jede Kupplungsbuchse ist mit einer Sicherheitsverriegelungsfunktion ausgestattet, welche die Kupplungsverbindung sichert und ein unbeabsichtigtes Lösen der Verbindung verhindert.

■ Automatische Abschaltung der Gaszufuhr

Gaszufuhr nur möglich, wenn die Kupplungsverbindung geschlossen ist. Die Gaszufuhr wird automatisch gesperrt, wenn die Kupplungsverbindung geöffnet ist.

■ Doppelte Abdichtung

Zwei individuelle Dichtungseinheiten zwischen Kupplungsstecker und Kupplungsbuchse gewährleisten eine sichere Abdichtung.

■ Verchromt

Langlebige Verchromung bietet Korrosionsschutz und gewährleistet reibungslose Kupplungsvorgänge über lange Zeit.

■ Qualität

Entwickelt gemäß ISO7289 und hergestellt in Japan unter strengen Qualitätsanforderungen.

Technische Daten

■ Max. Betriebsdruck

Sauerstoff	9.8 bar
Brenngas	2.0 bar
Edelgas (Schweißgas)	9.8 bar

■ Rückschlagventil Betriebsdruck (nur Z-Typ Kupplung)

Aktiviert bei	0.015 bar
---------------	-----------

■ Langlebigkeit

Dauertest (von UL)	30.000 Zyklen
--------------------	---------------

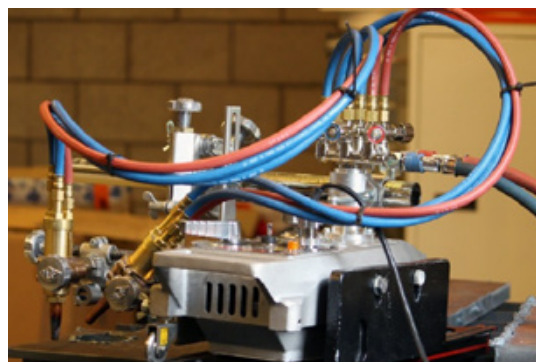
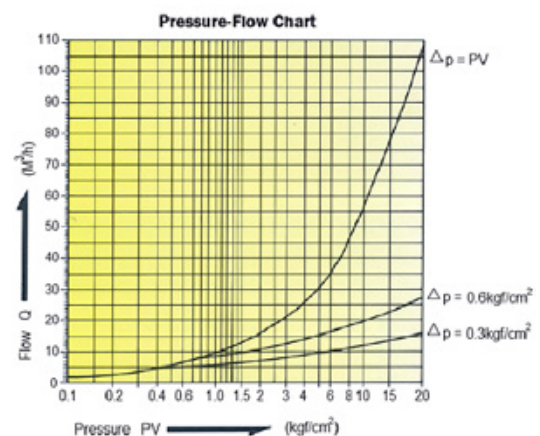

Beispiel

Z O P - 1 A S

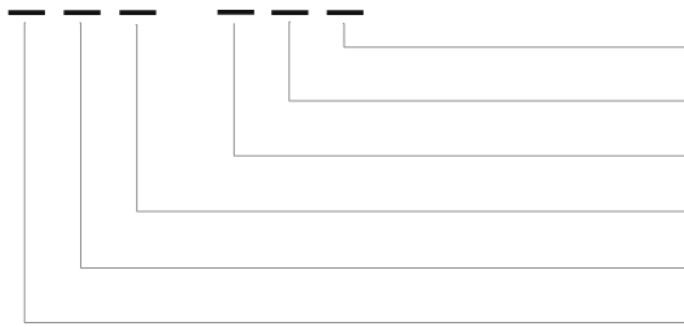

Serie

S: "Global" Kupplungsreihe

Rückschlagsperre

A: Vorhanden/ausgestattet

Gas type

1: Sauerstoff 2: Brenngas 3: Edelgas (Schweißgas)

Kupplungsform

P : Stecker S: Buchse

Ausgerüstet für

G: Regler A: Schlauch O: Maschine/Brenner

Rückschlagventil (Rückflusssperre)

Z: Vorhanden/ausgestattet

Modell: GS



Regleranschluss

Modell	Anschluss	Gastyp	Installation	Artikelnr.
GS-1S	G1/4 RH	Sauerstoff	Regler	CG2311
	G3/8 RH	Sauerstoff	Regler	CG2321
	M16 x 1.5 RH	Sauerstoff	Regler	CG2821
	BSPF 3/8" RH	Sauerstoff	Regler	CG2621
GS-2S	US 9/16" -18 UNF RH	Sauerstoff	Regler	CG2021
	G1/4 LH	Brenngas	Regler	CG2333
	G3/8 LH	Brenngas	Regler	CG2331
	M16 x 1.5 LH	Brenngas	Regler	CG2841
	BSPF 3/8" LH	Brenngas	Regler	CG2641
GS-3S	US 9/16" -18 UNF LH	Brenngas	Regler	CG2041
	G1/4 RH	Edelgas (Schweißgas)	Regler	CG3031
	G3/8 RH	Edelgas (Schweißgas)	Regler	CG3321
	M16 x 1.5 RH	Edelgas (Schweißgas)	Regler	CG3821
	BSPF 3/8" RH	Edelgas (Schweißgas)	Regler	CG3621
	US 9/16" -18 UNF RH	Edelgas (Schweißgas)	Regler	CG3021

Modell: AP / ZAP

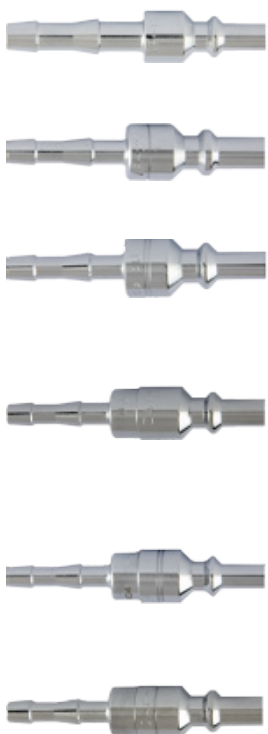

Schlauchanschluss, Reglerseitig

Modell	Max. Schlauchdurchmesser	Gastyp	Installation	Artikelnr.
AP-1S	6.0 mm	Sauerstoff	Schlauch	CG2500
	8.2 mm	Sauerstoff	Schlauch	CG2414
	9.2 mm	Sauerstoff	Schlauch	CG2424
AP-2S	6.0 mm	Brenngas	Schlauch	CG2501
	8.2 mm	Brenngas	Schlauch	CG2474
	9.2 mm	Brenngas	Schlauch	CG2502
AP-3S	11 mm	Brenngas	Schlauch	CG2434
	6.0 mm	Edelgas (Schweißgas)	Schlauch	CG3432
	8.2 mm	Edelgas (Schweißgas)	Schlauch	CG3414
ZAP-1S	9.2 mm	Edelgas (Schweißgas)	Schlauch	CG3424
	6.0 mm	Sauerstoff	Schlauch	CG2924
	7.0 mm	Sauerstoff	Schlauch	CG2926
ZAP-2S	8.2 mm	Sauerstoff	Schlauch	CG2312
	9.2 mm	Sauerstoff	Schlauch	CG2322
	11 mm	Sauerstoff	Schlauch	CG2922
	6.0 mm	Brenngas	Schlauch	CG2944
ZAP-3S	7.0 mm	Brenngas	Schlauch	CG2946
	8.2 mm	Brenngas	Schlauch	CG2334
	9.2 mm	Brenngas	Schlauch	CG2942
	11 mm	Brenngas	Schlauch	CG2332
ZAP-3S	6.0 mm	Edelgas (Schweißgas)	Schlauch	CG3924
	8.2 mm	Edelgas (Schweißgas)	Schlauch	CG3312
	9.2 mm	Edelgas (Schweißgas)	Schlauch	CG3322



Modell: AS



Schlauchanschluss, Brennerseitig

Modell	Max. Schlauchdurchmesser	Gastyp	Installation	Artikelnr.
AS-1S	6.0 mm	Sauerstoff	Schlauch	CG2963
	7.0 mm	Sauerstoff	Schlauch	CG2967
	8.2 mm	Sauerstoff	Schlauch	CG2341
	9.2 mm	Sauerstoff	Schlauch	CG2351
	11 mm	Sauerstoff	Schlauch	CG2961
AS-2S	6.0 mm	Brenngas	Schlauch	CG2983
	7.0 mm	Brenngas	Schlauch	CG2987
	8.2 mm	Brenngas	Schlauch	CG2363
	9.2 mm	Brenngas	Schlauch	CG2981
	11 mm	Brenngas	Schlauch	CG2361
AS-3S	6.0 mm	Edelgas (Schweißgas)	Schlauch	CG3132
	8.2 mm	Edelgas (Schweißgas)	Schlauch	CG3341
	9.2 mm	Edelgas (Schweißgas)	Schlauch	CG3351

Modell: ZOP



Maschinen/Brenneranschluss

Modell	Anschluss	Gastyp	Installation	Artikelnr.
ZOP-1S	G1/4 RH	Sauerstoff	Maschine/Brenner	CG2342
	G3/8 RH	Sauerstoff	Maschine/Brenner	CG2352
	M16 x 1.5 RH	Sauerstoff	Maschine/Brenner	CG2862
	BSPF 3/8" RH	Sauerstoff	Maschine/Brenner	CG2662
	US 9/16" -18 UNF RH	Sauerstoff	Maschine/Brenner	CG2062
ZOP-2S	G1/4 LH	Brenngas	Maschine/Brenner	CG2364
	G3/8 LH	Brenngas	Maschine/Brenner	CG2362
	M16 x 1.5 LH	Brenngas	Maschine/Brenner	CG2882
	BSPF 3/8" LH	Brenngas	Maschine/Brenner	CG2682
	US 9/16" -18 UNF LH	Brenngas	Maschine/Brenner	CG2082
ZOP-3S	G1/4 RH	Edelgas (Schweißgas)	Maschine/Brenner	CG3342
	G3/8 RH	Edelgas (Schweißgas)	Maschine/Brenner	CG3352
	BSPF 3/8" RH	Edelgas (Schweißgas)	Maschine/Brenner	CG3662
	US 9/16" -18 UNF RH	Edelgas (Schweißgas)	Maschine/Brenner	CG3062
ZOP-1AS	G1/4 RH	Sauerstoff	Maschine/Brenner	CG2372
	G3/8 RH	Sauerstoff	Maschine/Brenner	CG2472
ZOP-2AS	M16 x 1.5 RH	Sauerstoff	Maschine/Brenner	-
	G3/8 LH	Brenngas	Maschine/Brenner	CG2392
	1/4 RH	Sauerstoff/Brenngas	Maschine/Brenner	CG2492



HANDSCHNEIDBRENNER

Schneidbrenner für hohe Beanspruchung

Leistungseigenschaften und Vorteile

- Gasemischendes Düsensystem
- Präzise ausbalanciert
- Stark gerippter runder Handgriff
- Innenliegende Düsenverschraubung
- Leicht erreichbare Einstellventile

Jeder Schneidbrenner wird nach höchsten Standards gebaut und danach ausgiebig getestet, um einen sicheren Betrieb über eine lange Zeit zu gewährleisten. Ausgelegt für den Fachmann in Industriebereichen wie Stahlbau, Werften, Schrottplätzen und vielen anderen Einsatzorten.





Ergonomie

Präzise ausbalancierte Handbrenner mit langer Lebensdauer

■ Gasemischendes Düsensystem

Durch das integrierte Düsenmischsystem garantieren gasemischende Düsen ein Höchstmaß an Sicherheit und Standzeit.

■ Präzise ausbalanciert

Jeder Brenner ist ausgelegt für die leichte Handhabung bei jeder Anwendung.

■ Stark gerippter runder Handgriff

Bietet einen festen Griff und Führung des Brenners, so wie eine Reduzierung der Wärmeübertragung auf die Handfläche.

■ Innenliegende Düsenverschraubung

Schützt das Gewinde im Brennerkopf.

■ Leicht erreichbare Einstellventile

Ermöglichen schnelle und akkurate Einstellung der Brennerflamme, auch wenn Handschuhe getragen werden.

SILVER-CUT Serie

■ **Kompakt und leicht**, gut ausbalancierte Handbrenner für hohe Beanspruchung

■ **Verchromt**

■ **Dreieckige Rohranordnung** für höhere Belastungen



SILVER-CUT K250

Brennerlänge	495 mm
Gewicht	1.0 kg
Schneidkapazität	Max. 250 mm
Brennerkopfwinkel	90°
Brenngastyp	O2/APMY

Typen	Anschluss	Artikelnr.
SILVER-CUT K250	G3/8 RH-LH	80496
SILVER-CUT K250 9/16	9/16" RH-LH	80495

MK Serie

- **Fachmännische Herstellung in Japan.**
- **Robuster Handbrenner** für starke Beanspruchung.
- **Drei Edelstahlrohre**, bieten Stabilität und Langlebigkeit bei getrennter Gasführung zur sicheren Mischung in der Schneiddüse.
- Schneidsauerstoff **Hebel mit Sperrfunktion.** (ausschl. MK-36)
- **Gesenkt geschmiedeter Kopf**, für höhere Festigkeit und Standzeit.

MK-150



MK-150

Brennerlänge	466 mm
Gewicht	0.9 kg
Schneidkapazität	Max. 150 mm
Brennerkopfwinkel	90°
Brenneranschluss	G3/8 RH-LH
Brenngastyp	O2/APMY

Typen	Artikelnr.
MK-150	80497

MK-250



MK-250

Brennerlänge	525 mm (Standard, 90° Kopf)
Gewicht	1.5 kg
Schneidkapazität	Max. 250 mm
Brenngastyp	O2/APMY

Typen	Winkel	Anschluss (RH, LH)	Artikelnr.
MK-250-75D	75°	G1/4, G3/8	80503
MK-250-90D	90°	G3/8, G3/8	80504
MK-250-180D	180°	G3/8, G3/8	DA222815

MK-300



MK-300

Brennerlänge	661 mm (Standard, 90° Kopf)
Gewicht	1.55 kg
Schneidkapazität	Max. 300 mm
Brennerkopfwinkel	75° und 90°
Brenneranschluss	G1/4RH, G3/8LH
Brenngastyp	O2/APMY

Typen	Winkel	Artikelnr.
MK-300-75D	75°	80507
MK-300-90D	90°	80508

MK-36



MK-36

Brennerlänge	915mm
Gewicht	1.5 kg
Schneidkapazität	Max. 200 mm
Brennerkopfwinkel	75° und 90°
Brenneranschluss	G3/8 RH-LH
Brenngastyp	O2/APMY

Typen	Brennerwinkel	Artikelnr.
MK-36 75D	75°	DA212825
MK-36 90D	90°	-

Handbrennerzubehör

■ Doppelführungsrolle

Ermöglicht stabile Schnitte. Ausgestattet mit zwei glatten Führungsrollen und einem Düsenhalter.

	Artikelnr.
Doppelführungsrolle	80515



■ Kreisschnittstange mit Zentrierstift

Aufsatz für Doppelrollenführung, zum Schneiden von Kreisen mit dem Handbrenner. Durchmesser einstellbar bis Ø 550 mm.

	Artikelnr.
Kreisschnittstange mit Zentrierstift	80516

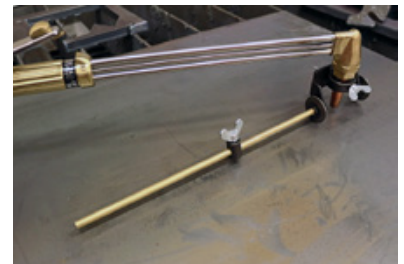



KOIKE SCHNEIDDÜSEN

Das Markenzeichen für hohe Schneidqualität

Leistungseigenschaften und Vorteile

- **Glatte Schnitte von hoher Qualität**
- **Kleine Schnittfuge**
- **Geringe Anschmelzkanten**
- **Saubere Oberkante**
- **Geringe Schlackenanhaftung**
- **Gleichmäßiger und sicherer Schneidvorgang**
- **Schneiden mit geringem Gasverbrauch**

- **Große Auswahl**

*Standard Düsen

*Divergent high-speed Schneiddüsen

*Starkschneiddüsen

*Spezialdüsen

- **Hervorragende Qualitätssicherung**

Alle KOIKE Schneiddüsen der 100er Serie sind ausgelegt auf die Mischung des Brenngases und des Sauerstoffs in der Brennschneiddüse. Dies ist ein anerkanntes und sicheres Verfahren. Die KOIKE D7 Brennschneiddüsen sind die technisch fortschrittlichsten Düsen im Markt und bieten Sicherheit und Genauigkeit bei gleichzeitiger Zeit- und Kostenreduzierung. Unsere Hochgeschwindigkeitsdüsen der D7 Serie steigern die Schneidgeschwindigkeit um bis zu 28% gegenüber Standarddüsen bei gleichzeitiger Verringerung des Gasverbrauchs um bis zu 26%. Der Edelstahl Einsatz im Schneidsauerstoffkanal erbringt eine fünfmal höherer Lebensdauer.



Starker Gasstrom des Schneidsauerstoffstrahls aus einer Koike Düse mit hoher Stahldivergenz: Aufnahme während eines Leistungstests im hauseigenen KOIKE Testlabor. Düse 275mm oberhalb der Platte. Düse 106-D7#0

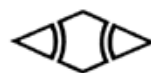

Das Qualitätsmarkenzeichen

Alle Original KOIKE Schneiddüsen werden mit dem KOIKE Japan Logo gekennzeichnet.

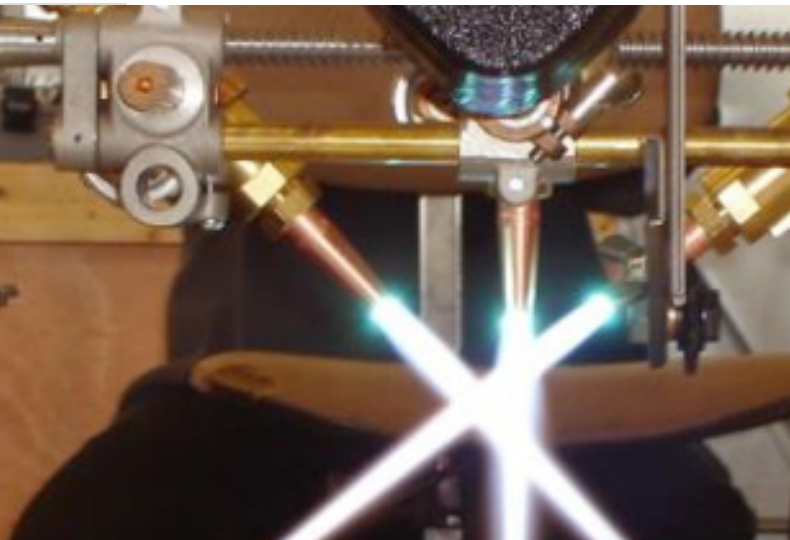

Ausgelegt auf hohe Qualität

Der Forschung, der Konstruktion, sowie Herstellung und Qualitätsprüfung verpflichtet

■ Konstruktion

Jede KOIKE Schneiddüse ist auf Gaseffizienz und höchste Schneidgenauigkeit ausgelegt.

■ Qualität

Made in Japan. Die KOIKE Produktionsanlagen der Spitzenklasse in Verbindung mit dem Qualitätssicherungssystem gewährleisten, dass jede Schneiddüse der KOIKE-Qualität entspricht.

■ Sicherheit

Alle Schneiddüsen der 100er Serie sind so konstruiert, dass sie Rückschläge und Flammenrückschläge in den Brenner verhindern helfen, welche zu Beschädigungen des Brenners führen könnten.

KOIKE Düse (divergent)

■ Design auf dem neuesten Stand der Technik

Der Ausgangskanal für den Schneidsauerstoff in der KOIKE Hochgeschwindigkeitsdüse bildet eine abweichende Form, entwickelt mittels einer äußerst komplexen technischen Berechnung zur Beschleunigung des Schneidsauerstoffs auf bis zu doppelter Schallgeschwindigkeit (System Laval).

■ Produktivität

Die Schneidgeschwindigkeit ist bis zu 28% höher gegenüber Standarddüsen.

■ Kosteneffizienz

Bedingt durch höhere Schnittgeschwindigkeit wird der Gasverbrauch um bis zu 26% verringert.

■ Langlebigkeit

Der Edelstahlinsatz in der Düsen Spitze verbessert die Lebensdauer der Düse und bietet eine lange gleichbleibende Leistung.

■ 100% Flammentest

Alle Düsen werden vor dem Verpacken getestet, um sicherzustellen, dass jede einzelne Düse dem Standard entspricht. Zunder Anhaftungen können auf neuen Düsen vorhanden sein, dies ist ein gutes Zeichen unserer Qualität.

Leistungsdesign

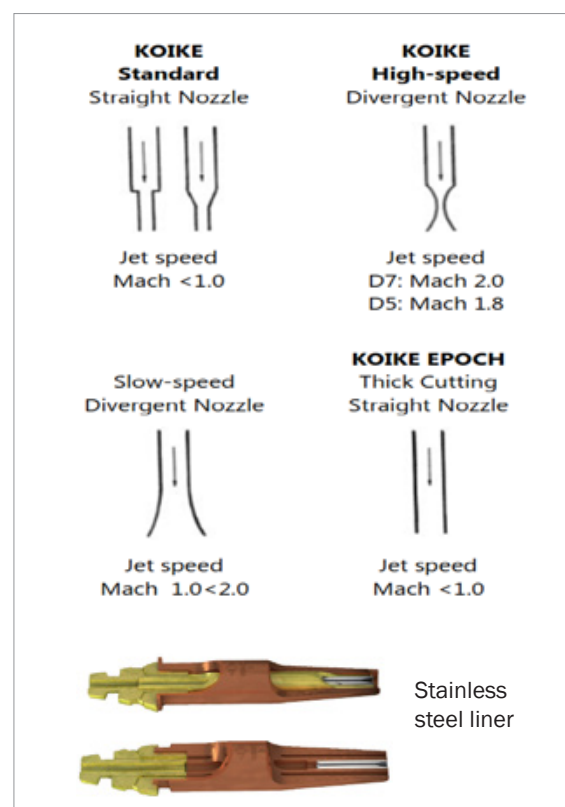

102-HC



Standard Düse

Acetylen

Artikelnr.	Materialdicke (mm)	Düsen #	Druck (bar)		Verbrauch (NI/h)			Schneidgeschwindigkeit (mm/min)
			Sauerstoff	Brenngas	Schneiden O ²	Vorwärmen O ²	Schnittfuge	
80011	<5	00	1.5	0.2	690	410	370	>660
80012	5-10	0	2.0	0.2	1200	410	370	660-550
80013	10-15	1	2.5	0.2	2100	480	430	550-490
80014	15-30	2	3.0	0.2	3400	480	430	490-400
80015	30-40	3	3.0	0.2	4300	480	430	400-350
80016	40-50	4	3.5	0.3	6500	550	500	350-320
80017	50-100	5	4.0	0.3	11000	690	630	320-200
80018	100-150	6	4.0	0.4	15000	770	700	200-150
80019	150-250	7	4.5	0.4	22000	1060	960	150-80
80051	250-300	8	4.5	0.4	28000	1060	960	80-45

102-D5



Schnellschneiddüse (5 bar)

Acetylen

Artikelnr.	Materialdicke (mm)	Düsen #	Druck (bar)		Verbrauch (NI/h)			Schneidgeschwindigkeit (mm/min)
			Sauerstoff	Brenngas	Schneiden O ²	Vorwärmen O ²	Schnittfuge	
80201	<5	00	5.0	0.2	850	520	470	>700
80202	5-10	0	5.0	0.2	1600	520	470	700-625
80203	10-15	1	5.0	0.2	2400	600	550	625-550
80204	15-30	2	5.0	0.2	3600	600	550	550-475
80205	30-40	3	5.0	0.2	4800	600	550	475-425
80206	40-50	4	5.0	0.2	5600	750	680	425-350
80207	50-100	5	5.0	0.3	8800	860	780	350-250
80208	100-150	6	5.0	0.3	13500	950	860	250-175
80209	150-250	7	5.0	0.3	24000	1330	1210	175-90
80210	250-300	8	5.0	0.4	31000	1600	1450	90-600

102-D7



Schnellschneiddüse (7 bar)

Acetylen

Artikelnr.	Materialdicke (mm)	Düsen #	Druck (bar)		Verbrauch (NI/h)			Schneidgeschwindigkeit (mm/min)
			Sauerstoff	Brenngas	Schneiden O ²	Vorwärmen O ²	Schnittfuge	
80221	<5	00	7.0	0.2	750	520	470	>750
80222	5-10	0	7.0	0.2	1100	520	470	750-680
80223	10-15	1	7.0	0.2	2500	600	550	680-600
80224	15-30	2	7.0	0.2	3800	600	550	600-500
80225	30-40	3	7.0	0.2	5400	600	550	500-450
80226	40-50	4	7.0	0.2	7300	750	680	450-400
80227	50-100	5	7.0	0.3	10000	860	780	400-260
80228	100-150	6	7.0	0.3	14000	950	860	260-180
80229	150-250	7	7.0	0.3	22000	1330	1210	180-100
80230	250-300	8	7.0	0.4	35000	1600	1450	100-70

103-D7



Schnellschneiddüse (7 bar)

Ethylen

Artikelnr.	Materialdicke (mm)	Düsen #	Druck (bar)		Verbrauch (NI/h)			Schneidgeschwindigkeit (mm/min)
			Sauerstoff	Brenngas	Schneiden O ²	Vorwärmen O ²	Schnittfuge	
80179	5	00	7.0	0.2	750	800	460	>750
80180	5-10	0	7.0	0.2	1100	800	460	750-680
80181	10-15	1	7.0	0.2	2500	800	460	680-600
80182	15-30	2	7.0	0.25	3800	900	500	600-500
80183	30-40	3	7.0	0.25	5400	900	500	500-450
80184	40-50	4	7.0	0.35	7300	1200	660	450-400
80185	50-100	5	7.0	0.35	10000	1200	660	400-260
80186	100-150	6	7.0	0.35	14000	2200	1280	260-180
80187	150-250	7	7.0	0.35	22000	2200	1280	180-100
80188	250-300	8	7.0	0.35	35000	2200	1280	100-70

107



Standard Düse

Erdgas

Artikelnr.	Materialdicke (mm)	Düsen #	Druck (bar)		Verbrauch (NI/h)			Schneidgeschwindigkeit (mm/min)
			Sauerstoff	Brenngas	Schneiden O ²	Vorwärmen O ²	Schnittfuge	
80061	5	00	1.5	0.15	690	1000	600	>660
80062	5-10	0	2.0	0.15	1200	1000	600	660-550
80063	10-15	1	2.5	0.15	2100	1200	700	550-490
80064	15-30	2	3.0	0.15	3400	1200	700	490-400
80065	30-40	3	3.0	0.15	4300	1350	800	400-350
80066	40-50	4	3.5	0.15	6500	1350	800	350-320
80067	50-100	5	4.0	0.15	11000	1700	1000	320-200
80068	100-150	6	4.0	0.15	15000	1700	1000	200-150

107-D7



Schnellschneiddüse (7 bar)

Erdgas

Artikelnr.	Materialdicke (mm)	Düsen #	Druck (bar)		Verbrauch (NI/h)			Schneidgeschwindigkeit (mm/min)
			Sauerstoff	Brenngas	Schneiden O ²	Vorwärmen O ²	Schnittfuge	
80282	5-10	0	7.0	0.15	1100	1350	800	750-680
80283	10-15	1	7.0	0.15	2500	1500	900	680-600
80284	15-30	2	7.0	0.15	3800	1500	900	600-500
80285	30-40	3	7.0	0.15	5400	1700	1000	500-450
80286	40-50	4	7.0	0.15	7300	1700	1000	450-400
80287	50-100	5	7.0	0.15	10000	1850	1100	400-260
80288	100-150	6	7.0	0.2	14000	2200	1300	260-180

106-HC



Standard Düse

Propan

Artikelnr.	Materialdicke (mm)	Düsen #	Druck (bar)		Verbrauch (NI/h)			Schneidgeschwindigkeit (mm/min)
			Sauerstoff	Brenngas	Schneiden O ²	Vorwärmen O ²	Schnittfuge	
80041	5	00	1.5	0.2	690	1180	310	>660
80042	5-10	0	2.0	0.2	1200	1180	310	660-550
80043	10-15	1	2.5	0.2	2100	1180	310	550-490
80044	15-30	2	3.0	0.25	3400	1370	360	490-400
80045	30-40	3	3.0	0.25	4300	1370	360	400-350
80046	40-50	4	3.5	0.3	6500	1860	490	350-320
80047	50-100	5	4.0	0.3	11000	1860	490	320-200
80048	100-150	6	4.0	0.3	15000	3040	800	200-150
80049	150-250	7	4.5	0.4	22000	3720	980	150-80
80050	250-300	8	4.5	0.4	28000	3720	980	80-45

106-D5



Schnellschneiddüse

Propan

Artikelnr.	Materialdicke (mm)	Düsen #	Druck (bar)		Verbrauch (NI/h)			Schneidgeschwindigkeit (mm/min)
			Sauerstoff	Brenngas	Schneiden O ²	Vorwärmen O ²	Schnittfuge	
80191	<5	00	5.0	0.2	850	1180	310	>700
80192	5-10	0	5.0	0.2	1600	1180	310	700-625
80193	10-15	1	5.0	0.2	2400	1180	310	625-550
80194	15-30	2	5.0	0.25	3600	1370	360	550-475
80195	30-40	3	5.0	0.25	4800	1370	360	475-425
80196	40-50	4	5.0	0.3	5600	1860	490	425-350
80197	50-100	5	5.0	0.3	8800	1860	490	350-250
80198	100-150	6	5.0	0.3	13500	3040	800	250-175
80199	150-250	7	5.0	0.4	24000	3720	980	175-90
80200	250-300	8	5.0	0.4	31000	3720	980	90-60

106-D7



Schnellschneiddüse

Propan

Artikelnr.	Materialdicke (mm)	Düsen #	Druck (bar)		Verbrauch (NI/h)			Schneidgeschwindigkeit (mm/min)
			Sauerstoff	Brenngas	Schneiden O ²	Vorwärmen O ²	Schnittfuge	
80241	<5	00	7.0	0.2	750	1180	310	>750
80242	5-10	0	7.0	0.2	1100	1180	310	750-680
80243	10-15	1	7.0	0.2	2500	1180	310	680-600
80244	15-30	2	7.0	0.25	3800	1370	360	600-500
80245	30-40	3	7.0	0.25	5400	1370	360	500-450
80246	40-50	4	7.0	0.3	7300	1860	490	450-400
80247	50-100	5	7.0	0.3	10000	1860	490	400-260
80248	100-150	6	7.0	0.3	14000	3040	800	260-180
80249	150-250	7	7.0	0.4	22000	3720	980	180-100
80250	250-300	8	7.0	0.4	35000	3720	980	100-70

CNC Schneidmaschinen

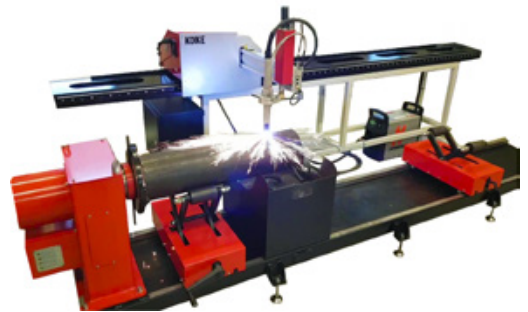

KOIKE ist der Weltmarktführer der weitreichendsten Schneid-Produktlinie für Sauerstoff-, Plasma- und Laserschneidmaschinen.

Kataloge können Sie unter info.germany@koike-europe.com anfordern.



Verkauf und Service

NIEDERLANDE

KOIKE EUROPE B.V.
Grote Tocht 19
1507 CG Zaandam
T: +31 (0)75 612 72 27

FRANKREICH

KOIKE France S.A.R.L.
ZAC de la Vallée de L'aunelle
RN Cellules C1 à C4
59144 Wargnies-Le-Grand
T: +33 327304343

ITALIEN

KOIKE ITALIA Srl
Via Papa Giovanni XXIII, n 45
20053 - Rodano (Milano)
T: +39 0295328717

VEREINIGTE ARABISCHE EMIRATE

KOIKE MIDDLE EAST FZE
SAIF Zone Sharjah - UAE
P.O. Box 122978
T: +971 561177615

DEUTSCHLAND

KOIKE EUROPE B.V. Germany Branch Office
Im Löchel 2
35423 Lich-Eberstadt
T: +49 6004916930
info.germany@koike-europe.com
www.koike-europe.com